



gullones

PROTEGE TU ENTORNO

ELEMENTOS PROTECTORES

Esquinas, Columnas, Vigas, Paredes, Bordillos..,

CATALOGO 2023

SEPTIEMBRE



Elemento protector de Goma especial Atóxica y 100% Hidrofuga, de **gullones**.

Resistencia, durabilidad y adaptabilidad a cualquier superficie



MAQUINARIA Y VIAL



ACCESOS A PARKING



INDUSTRIAS

OFICINAS Y EXPOSICIÓN: C/ Fernando Tirado, Local 4-6. 41018-SEVILLA
954094981 / 663311024 gullones@gullones.es / www.gullones.es

EMPRESA

QUIENES SOMOS:

- Empresa especializada en todo tipo de **Elementos Protectores** contra roces e impactos en superficies de riesgo como: Columnas, Postes, Aristas, Bordillos, Tuberías, Escaleras, Barandillas, Rampas, Vigas, Paredes, Cantos, etc., en **prevención de daños por Accidentes**.
- Vendemos e Instalamos estos elementos en: Parking, Industrias, Aeropuertos, Centros Infantiles, Centros Deportivos, Hospitales y Centros Sanitarios, Residencias, Oficinas, Almacenes, Vial. Etc.



NUESTROS PRODUCTOS:

Son elementos de protección que evitan Accidentes por golpes, impactos, o roces, minimizando riesgos innecesarios.

- **Adaptables**, con Alto poder de Absorción de impacto, durabilidad y resistencia. Fabricados con materiales de la mas **Alta calidad** en sus componentes y acabados.
- **Ignífugos, Hidrófugos, Atóxicos**, (según modelos), Reciclables, libres de CFC (Clorofluorocarbonos), Evita desarrollo de bacterias y Hongos gracias a su tratamiento Sanitized y que además, prolonga la vida del producto.



- ❑ **Confianza Online** es el sello de calidad en Internet líder en España. Un distintivo que muestran aquellas empresas que garantizan la máxima transparencia, seguridad y confianza a la hora de comprar y navegar en su web, de la cual **GULLONES** se beneficia y tiene concedido actualmente.
- ❑ Para poder lucirlo, la empresa tiene que cumplir con los estándares incluidos en nuestro **Código Ético**

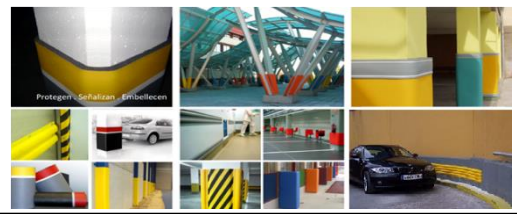

POR QUE INSTALAR ELEMENTOS PROTECTORES "GULLONES"

Son Elementos de protección que se fijan a superficies (**ESQUINAS, COLUMNAS, PAREDES, PILARES Y VIGAS, CANTOS, CUADROS DE INCENDIOS, BORDILLOS, ESCALERAS**), previniendo **Accidentes por golpes**, impactos o roces, con lo que evitamos riesgos.

PARKING:

- Evitamos quejas y demandas de clientes por daños en sus vehículos.
- Reducimos costes en pólizas de seguros.
- Reducimos costes de mantenimiento (albañilería y pintura).
- Conseguimos transmitir satisfacción, tranquilidad y seguridad al usuario.

COLEGIOS, CENTROS INFANTILES y DEPORTIVOS:

- Evitamos riesgos de posibles accidentes de nuestros niños y jóvenes, muchas veces con graves consecuencias.
- Evitamos quejas y demandas de padres u otros al centro.
- Adecuamos el centro a normativas existentes, y evitamos posibles expedientes y sanciones.
- Garantizamos a nuestros niños la protección frente a riesgos existentes en estos centros: Esquinas, Bordillos, Vigas, Columnas, Cantos, Paredes Irregulares etc.

INDUSTRIAS, HOSPITALES, RESIDENCIAS, Y CENTROS DE ESTANCIA:

- Adecuamos nuestras instalaciones a la normativa en Seg/H. en base a los posibles elementos y superficies existentes con riesgo de accidentes, evitando sanciones.
- Nos preocupamos y garantizamos la seguridad de nuestros empleados, maquinaria y personal viandante.
- Adecuamos las paredes y esquinas de Residencias y Centros Hospitalarios con el fin de evitar constantes reparaciones por golpes de carros y camas.

Oficinas de Peritaje de **MAPFRE**, evitando colisiones durante la permanencia en estas los vehículos de sus clientes.

Protección de pilares en **CEIP. LAS PALMAS DE GRAN CANARIAS**, evitando accidentes.

Protección de la Maquinaria elevadora en **AIRBUS Sevilla** para evitar accidentes por impactos.





INDICE PRODUCTOS

REF.	PRODUCTO	PAG
BOBINAS Y GOMAS DE PROTECCIÓN INTEGRAL PARKING		
G1	BOBINA DE ESPUMA PARKING ALTA CALIDAD -Varios tamaños	8
G1-A	BOBINA DE ESPUMA PARKING -Varios Tamaños	9
G1-B	PIEZA EN GOMA ESPECIAL ALTA DENSIDAD Alto: 66 x 100 cms	10
PIEZAS Y PLANCHAS DE PROTECCIÓN PARA PAREDES Y RAMPAS PARKING		
G3	PIEZAS ALTA DENSIDAD en 700 x 20 mm	11
G3-A	PIEZAS ESPUMA 10/20 mm -PRIMER PRECIO -A MEDIDA	12
G3-B	PLANCHAS DE PROTECCIÓN EN GOMAS -A MEDIDA	13
G3-D	PLANCHAS DE PROTECCIÓN EN PVC. TRIPLE HUECO PVC 300	14
ESQUINEROS y CANTOS PARKING		
G12	ESQUINERO ESPUMA ALTA CALIDAD A MEDIDA -Varios Tamaños	15
G12-A	ESQUINERO ESPUMA PRIMER PRECIO -Varios Tamaños	16
G12-B	ESQUINERO GOMA ESPECIAL ALTA RESISTENCIA -Md. 660 x 180 mm	17
G12-D	ESQUINERO PVC FLEXIBLE (70X70) -2 Tamaños -TOP VENTAS	18
G12-E	ESQUINERO CAUCHO RECICLADO REFLECTANTE -Md. 800 mm	19
G12-F	ESQUINERO ESPECIAL ROBUSTEZ TRIPLE CAMARA AIRE PVC 300	20
TOPES DE FONDO PLAZA PARKING PARKING Y VIAL		
G19	TOPE FONDO PARED -ESPUMAS Pack 2 Uds. 20 mm	21
G19-A	TOPE FONDO PARED 2 Uds. 440 x 100 x 20 mm -PRIMER PRECIO	22
G19-B	TOPE FONDO PARED GOMA ESPECIAL Pack 2 Uds. 400 x 110 x 20 mm	23
G19-D	TOPE FONDO PARED PVC/C. 332 x 120 x 65 mm. Pack 2 Uds.	24
ELEVADORES PASACABLES, DELIMITADORES, Y REDUCTORES DE VELOCIDAD PARKING Y VIAL		
G20	ELEVADOR PASACABLES 600 X 500 X 50 mm (2 canales)	25
G20-D	ELEVADOR PASACABLES 900 X 500 X 60 mm (5 canales)	26
G20-E	REDUCTOR VELOCIDAD -Md.400 x 500 x 30 mm	27
G20-F	REDUCTOR VELOCIDAD COJIN BERLINES -Md.170 x 170 x 6 cms	28
G20-G	REDUCTOR VELOCIDAD DELIMITADOR LENTICULAR -Md.22x4 cms -TOP VENTAS	29

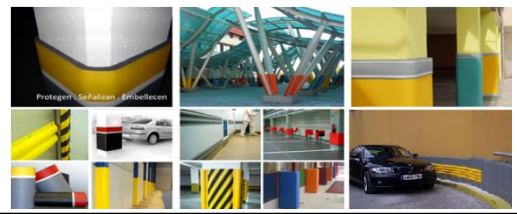

REF.	PRODUCTO	PAG
TOPES LIMITADORES PARA SUELO PARKING Y VIAL		
G23	TOPE SUELO Y DELIMITADOR CARRIL -Mod. Triangular	30
G23-D	TOPE SUELO Mod. Gran Tamaño 2000 mm	31
G23-E	TOPE SUELO Mod. Reflectante PVC. Md. 70 x 16 x 10 cms	32
G23-F	TOPE SUELO Mod. Especial CAMIONES Md. 1000 x 280 x 150 mm	33
HITOS BASCULANTES Y POSTES DELIMITADORES VIAL		
G24	HITO BASCULANTES Y POSTE DELIMITADOR	34
G24-D	HITO FLEXIBLE H-75 (750 x 200 mm)	35
PROTECTOR Y TOPES DE PAREDES ALMACENES E INDUSTRIA		
G28-B	PROTECTOR PARA PAREDES VARIAS -GOMA ESPECIAL	36
G28-D	PROTECTOR PARA PAREDES VARIAS -BOTAZO 120 x ancho de cámara 65 mm	37
G28-F	PROTECTOR PARA PAREDES VARIAS PVC 300 -TRIPLE CAMARA	38
PROTECTOR / PERFILERIA INDUSTRIAL ALMACENES E INDUSTRIA		
G40	PERFIL SEÑALIZADOR INDUSTRIAL PLANO -A MEDIDA	39
G40-A	PERFIL SEÑALIZADOR INDUSTRIAL -PRIMER PRECIO -A MEDIDA	40
G40-B	PERFILES INDUSTRIALES ESPECIALES EN GOMA 22 mm	41
G40-D	PERFIL SEÑALIZADOR INDUSTRIAL -CON ANGULOS -A MEDIDA	42
G40-E	PERFIL INDUSTRIAL TUBULAR -A MEDIDA (Ø15 < 115 mm)	43
G40-F	PERFILES INDUSTRIALES PIEZAS ESPECIALES DE ESPUMAS	44
PROTECTOR PIEZAS ESPECIALES EN GOMA EVA MULTISECTOR		
G44-B	PIEZAS ESPECIALES DE GOMA EVA 22mm ADAPTABLES	45
SUELOS PROTECTORES MULTISECTOR		
G50	SUELO LOSETA INFANTIL -Mod. 100 x 100 x grosor 4 cms	46
CANTONERAS TIPO -U MULTISECTOR		
G70	CANTONERA POLIETILENO EN "U" 10 / 20 mm -Canteados	47
G70-B	CANTONERA GOMA EVA 21mm EN "U"	48
G70-C	CANTONERA GOMA EVA 10 mm EN "U" -LISA	49
		-TOP VENTAS

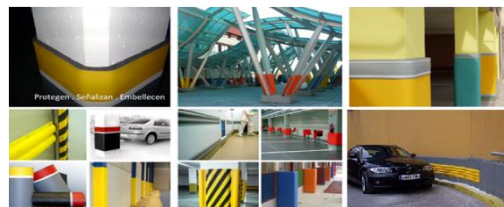

REF	PRODUCTO	PAG
PROTECTOR PILAR METALICO TIPO -H MULTISECTOR		
G71	PROTECTOR PILAR METALICO TIPO -"H" ESPUMAS	50
G71-B	PROTECTOR DEL PERIMETRO DEL PILAR GOMA EVA 22mm	51
G71-C	PROTECTOR PILAR METALICO TIPO -"H" GOMA EVA 10 mm -TOP VENTAS	52
PROTECTOR MOBILIARIO URBANO MULTISECTOR		
G75-B	PROTECTOR EN EVA 22 mm Adaptable -PARQUES Y JARDINES	53
PROTECTOR PARA SUPERFICIES PLANAS MULTISECTOR		
G91	PROTECTOR SUPERFICIES PLANAS POLIETILENO REV.	54
G91-B	PROTECTOR SUPERFICIES PLANAS GOMA EVA 22mm	55
G91-C	PROTECTOR SUPERFICIES PLANAS GOMA EVA 10 mm -LISA	56
PROTECTOR DE COLUMNAS CENTRO ESCOLAR Y DEPORTIVO		
G92	PROTECTOR COLUMNAS CUADRADAS ALTA DENSIDAD	57
G92-A	PROTECTOR -METROS AL CORTE- POLIURETANO ESTER AE 30 mm	58
G92-B	PROTECTOR COLUMNAS CUADRADAS GOMA EVA 22mm	59
G92-C	PROTECTOR COLUMNA CUADRADOS GOMA EVA 10 mm	60
G92-D	PROTECTOR COLUMNA PIEZA c/Pestaña de cierre Grosor: 30 mm	61
PROTECTORES DE TUBOS Y POSTES CENTRO ESCOLAR Y DEPORTIVO		
G93	PROTECTOR TUBOS Y POSTES (∅ 15 >115 mm)	62
G93-B	PROTECTOR TUBOS Y POSTES CIRCULAR EVA 22 mm	63
G93-BIS	PROTECTOR POSTES BALONCESTO -Alto: hasta 2 Metros (>∅10 cms). PRECIO FIJO OFERTA	64
ESQUINERAS CENTRO ESCOLAR Y DEPORTIVO		
G99	ESQUINERA POLIETILENO INFANTIL -Mod. 100 cms	65
G99-B	ESQUINERA GOMA EVA 22 mm (Alto: 100/200 cms) x Ancho	66
G99-C	ESQUINERA GOMA EVA 10 mm (Alto: 100/200 cms) x Ancho -TOP VENTAS	67
G99-D	ESQUINERA MULTIUSOS 70 x 70 mm -TOP VENTAS	68
G99-E	ESQUINERA MULTIUIROS 35 x 35 mm	69
G99-F	ESQUINERA MULTIUSOS 40 x 40 maciza	70

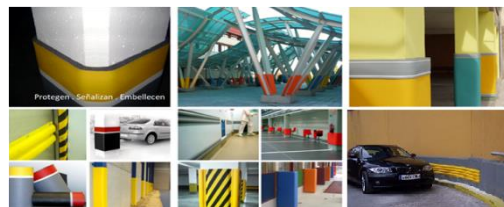

REF	PRODUCTO	PAG
SALVADEDOS PUERTAS CENTRO INFANTIL		
G106	PROTECTOR SALVADEDOS EN PUERTAS 1,2 Metro	71
PROTECTORES DE RADIADORES CENTRO INFANTIL		
G109	PROTECTOR DE RADIADORES	72
PERFIL PVC / CAUCHO PARED MACIZO MULTISECTOR		
G110	PERFIL DE PVC –goma PARA PARED INDUSTRIAS	73
TOPE NAUTICO PANTALAN MULTISECTOR		
G115	PROTECTOR TOPE DE PANTALAN PARA EMBARCACIÓN	74
PERFLERÍA PARED Y ESQUINAS HOSPITALES Y RESIDENCIAS		
G118	REVESTIMIENTOS PARED ANTIARAÑAZOS GRAN RESISTENCIA -Md.235. -TOP VENTAS	75
G118-BIS	ESQUINERAS A JUEGO REVESTIMIENTO G118 de 50 X 50 MM	76
G118-D	REVESTIMIENTOS PARED MOD.	77
G118-E	REVESTIMIENTOS PARED MOD. TT125- TTZ. 200 mm	78
G118-F	REVESTIMIENTOS PARED MOD.	79
G118-G	ESQUINEROS DE PROTECCIÓN CON ANCLAJES	80
ANTIDESLIZANTES MULTISECTOR		
G120	CINTAS DE PROTECCION ANTIDESLIZANTES ALTA CALIDAD	81
G120-D	ESTRUCTURAS ANTIDESLIZANTES	82
G200	PROTECTOR PLANCHAS EVA 22mm	83
G300	PROTECTOR PLANCHAS EVA 10 mm	84

OBSERVACIONES

- IVA y PORTES: No incluido, posibilidad retirar de Fabrica
- INSTALACIÓN: No incluida, preguntar precios.
- PRESUPUESTOS, INFORMACIÓN y VISITA COMERCIAL: Sin Costes ni compromiso alguno.
- SERVICIO DE MERCANCIAS: A cualquier parte de España, Portugal y Francia
- CORTES Y FRESADOS DE PIEZAS: No incluidos.



BOBINAS DE PROTECCION DE ESPUMAS

G1

ESPECIAL PARKING

Protector de Espuma de +/-24 mm de grosor x >750 mm de altura

Elemento protector grado ignifugo auto extinguido, y libre de CFC, para paredes, columnas de todo tipo, esquinas de garajes y parking con alto poder de absorción de impacto y muy duradero. De composición: **Espuma de poliuretano Ester AE**, de 25mm de grosor adherida a un tejido textil de pvc (**símil-piel**) mediante la técnica de **FOAMIZADO**. Puede suministrarse por metros lineales, **con o sin adhesivo**. (en caso de suministro **NO adhesivado**, la instalación debe realizarse con Cola de Contacto).

INSTALACIÓN: Solicitar instrucciones

COLORES DISPONIBLES



Y Disponibles SOLO con 750 mm de Altura

Solo en formato 750x25 mm

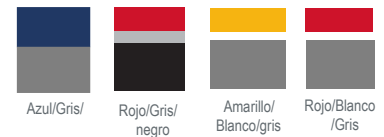

ALTURAS DISPONIBLES:

- 750 mm
- 370 mm
- 250 mm

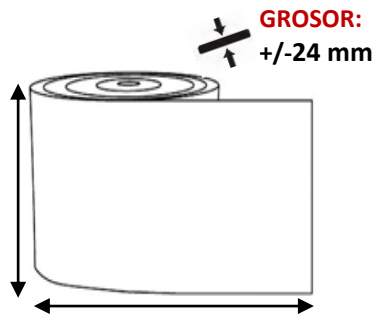

Venta: Por metro Lineal o por piezas.

TEJIDOS

TEJIDO EXTERIOR: "Símil- Piel" de alta Calidad unido a Espuma mediante foamizado

Adaptables a deformidades en columnas y/o chaflanes



Posibilidad de cortar la bobina en piezas para formar **ESQUINEROS** al tamaño deseado

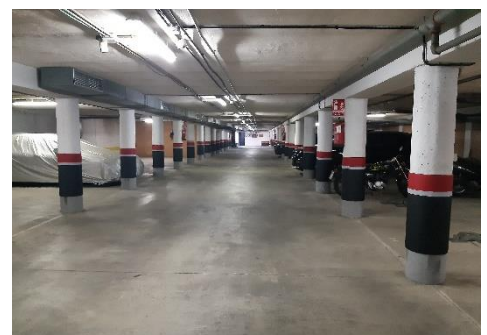



BOBINAS DE PROTECCION DE ESPUMAS **-PRIMER PRECIO**

G1-A

ESPECIAL PARKING

Protector de Espuma de +/-10 mm de grosor x >750 mm altura

Elemento protector, para paredes, columnas de todo tipo y esquinas de garajes y parking. **Es un producto de Alta Calidad para resolver todos los problemas de roces e impactos LEVES en su parking.** Muy duradero, de composición: Espuma de poliéster duro de 50 Kg. adherida a un tejido textil de pvc flexible (**símil-piel**) mediante la técnica de **FOAMIZADO**. Se suministra por metros lineales, **con o sin adhesivo.** (en caso de suministro **NO adhesivado**, la instalación debe realizarse con Cola de Contacto).

INSTALACIÓN: Solicitar Instrucciones

COLORES DISPONIBLES



Solo en formato
750x25 mm



TEJIDOS

TEJIDO EXTERIOR:
"Símil- Piel" de alta
Calidad unido a Espuma
mediante foamizado

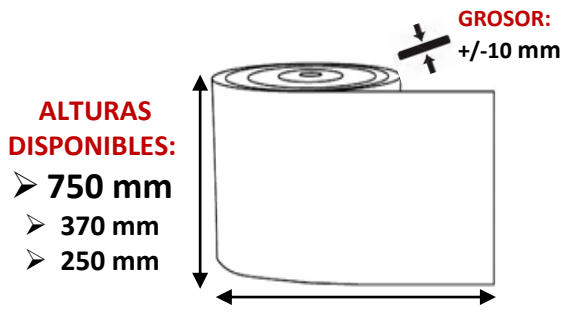

Venta: Por metro Lineal o por piezas.

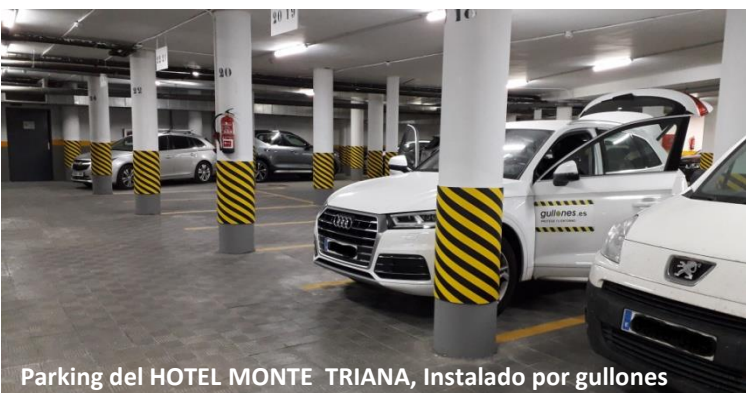
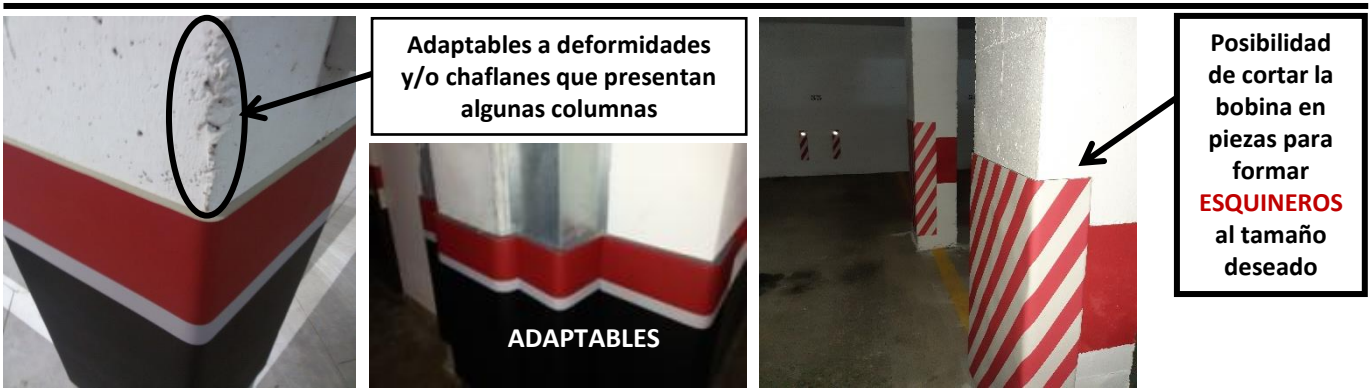



PLANCHAS DE PROTECTOR DE GOMA -ALTA RESISTENCIA

G1-B

Serie G-200

ESPECIAL PARKING

Elemento de Protección de Goma Maciza -PARA PARKING

Protector de goma mezcla a base de etileno acetato de vinilo. **Atóxico**, sin sustancias definidas como svhc. Gran capacidad de absorción de impacto, probado según UNI EN 913,2019; flexible, resistente, adaptable, estético, antimoho y antibacteriano. Adecuado para uso interior y exterior, 100% **Hidrofugo** y resiste radiación UV.

- **Limpieza:** Con detergentes normales y agua.
- **Medios de fijación:** Mediante Cola de Contacto especial.
- **Instalación:** Solicitar manual o video

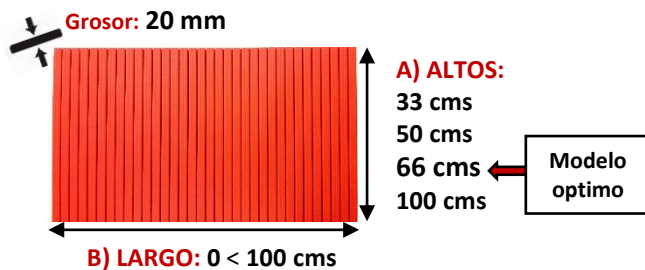

Tipos de listones:
Cuadrados o Circulares
Ver G12-B Pág. 17

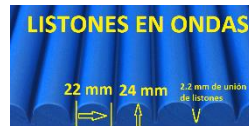
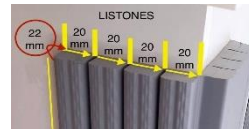

COLORES DISPONIBLES



**CONSULTAR PRECIO
INSTALACION**

**INSTALACIÓN:
Solicitar Manual
de instrucciones**

➤ Posibilidad de Fabricación de Piezas **-A MEDIDA:** Alto x Largo





PLANCHAS DE PROTECTOR DE ESPUMA

-PAREDES y RAMPAS

G3

ESPECIAL PARKING

Protector de Espuma de 20 mm de grosor -Alta Densidad

Elemento protector de alta resistencia y durabilidad, ignífugo m2 de espuma para fondos de plazas en garajes y Rampas de acceso... Fácil colocación y limpieza. Composición: Espuma de polietileno reticulado SR, de **ALTA DENSIDAD**, unido a un tejido textil especial de PVC "Símil-Piel" mediante la técnica de FOAMIZADO.

INSTALACIÓN: Muy Fácil

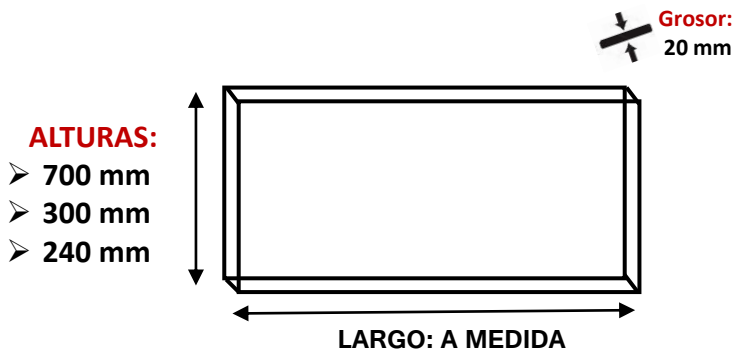

Gama de colores disponibles



TEJIDOS

TEJIDO EXTERIOR: "Símil-Piel" de alta Calidad unido a Espuma mediante foamizado

Grosor estándar: 10/20 mm (Otros grosores por cantidad)

OTRAS MEDIDAS A DEMANDA

PIEZAS DE ALTA DENSIDAD y ALTA CALIDAD

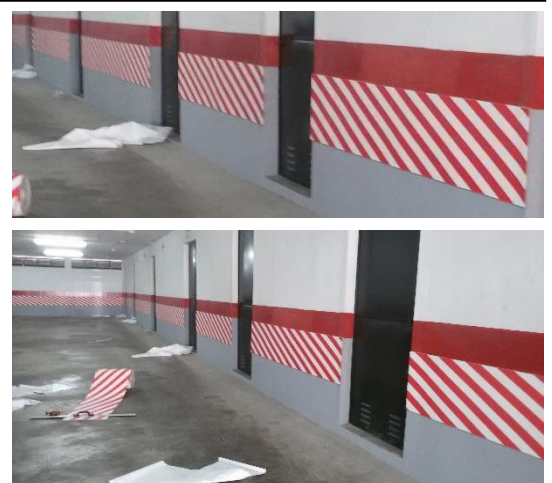



PLANCHAS DE PROTECTOR DE ESPUMA -PRIMER PRECIO

G3-A

ESPECIAL PARKING

Protector de Espuma de 20 mm de grosor C/film

Protector para PAREDES Y RAMPAS, paredes laterales y fondos de plazas en garajes. Fácil instalación y limpieza. Composición: Espuma de polietileno de 20/30/40 mm de grosor con adhesivo de doble cara de gran resistencia. Imputrescible y no absorbe agua ni olores.

INSTALACION: autoinstalable, solicitar video o manual.

Gama de colores disponibles



Otros Colores: Preguntar por cantidades

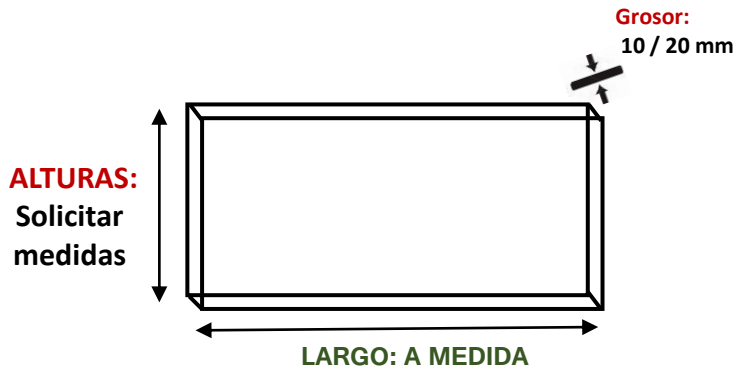

Piezas de 2000 x 1000 mm en diferentes grosores (10 / 20 mm). Suministradas a la medida deseada



Grosor estándar: 10/20 mm (Otros grosores por cantidad)

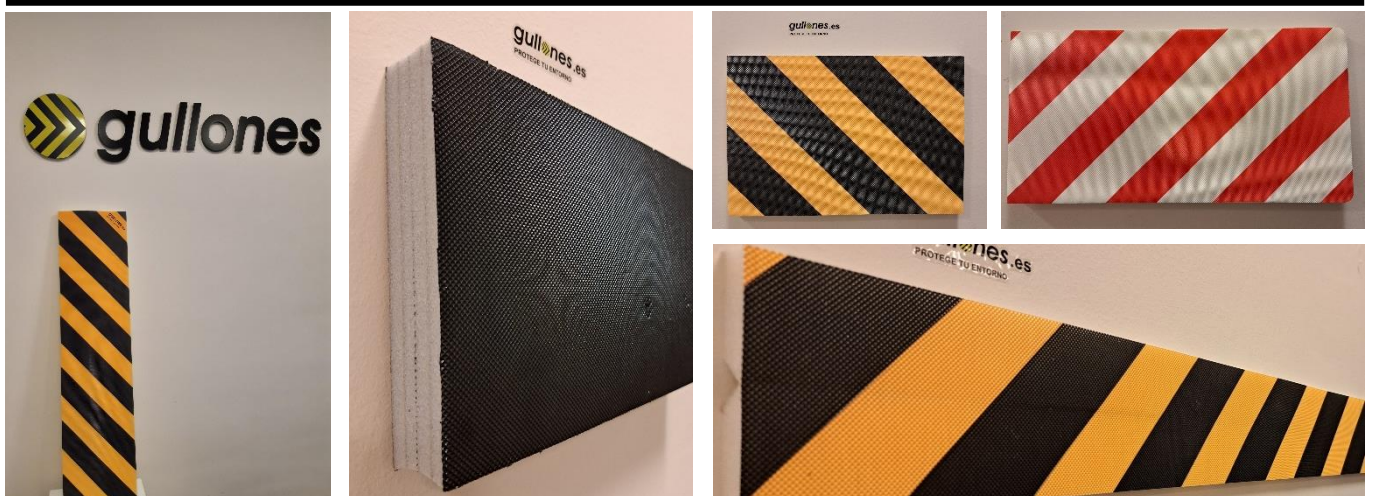



PLANCHAS DE PROTECTOR DE GOMAS

-PAREDES Y RAMPAS

G3-B

Serie G-200

ESPECIAL PARKING

Protector de Goma especial

-Alta resistencia

Protector de fondo de garajes. En goma mezcla, a base de etileno acetato de vinilo. Totalmente **Atóxico**, sin sustancias definidas como svhc. Gran capacidad de absorción de impacto, probado según UNI EN 913,2019; flexible, resistente, adaptable, estético, antimoho y antibacteriano. Adecuado para uso interior y exterior, 100% **Hidrofugo**, y resiste radiación UV.

- **Limpieza:** Con detergentes normales y agua.
- **Medios de fijación:** Pre-Ahesivado o Mediante Cola de Contacto especial.
- **Instalación:** fácil (solicitar manual o video)

COLORES DISPONIBLES



Otros colores preguntar

- LARGO Y ANCHO A LA MEDIDA DESEADA
- POSIBILIDAD DE PIEZAS ADHESIVADAS PARA FACIL INSTALACIÓN

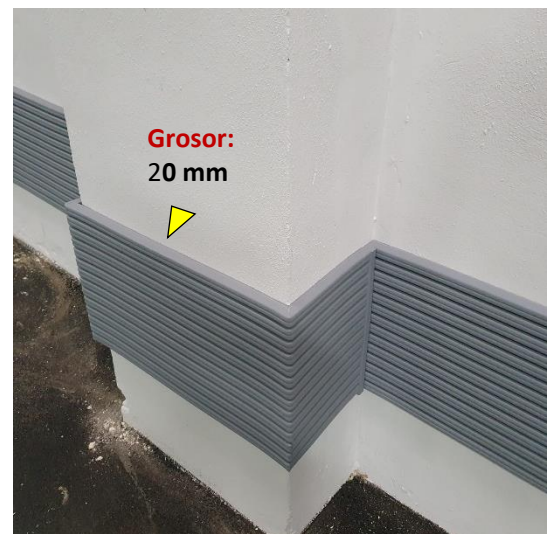



PROTECTOR PVC FLEXIBLE PARA PAREDES Y RAMPAS

G3-D

ESPECIAL PARKING

Protector rampas TRIPLE HUECO

-Alta resistencia

Protector antichoque señalizador de muy alta resistencia, gracias a su triple cámara de aire, para PAREDES Y RAMPAS en Parking. Gran durabilidad y fácil limpieza. Composición: PVC. CN. EM cristal Ali-0381, para forma horizontal y/o vertical. **INSTALACIÓN:** Tornillería especial de impacto, fácil.

COLORES DISPONIBLES

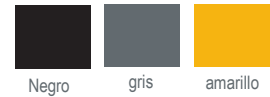

INCLUYE: Cortes a medida +
Tornillería Especial 6X32 mm +
Catadióptricos luminiscentes

CONSULTAR PRECIO INSTALADO

Triplic cámara de aire.
Ideal para parking en
rampas de acceso.

Comp. PVC. Ejado
mediante tornillería de
impacto incluida.

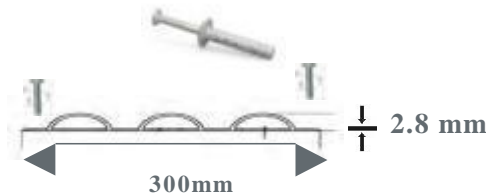

Se Fabrica en tiras de 2 metros lineales





ESQUINERO ESPUMA Y PVC TEXTIL

G12

ESPECIAL PARKING

Esquinera para Columna.

-A Medida

Diseñado para la protección de alta calidad para esquinas y columnas; con o sin chaflán para interior y que presenten riesgo de roce o impacto. Ignífugo -m2. Composición: espuma de polietileno reticulado SR de 20mm de grosor de alta densidad, adherida a un tejido textil de PVC. "Símil-Piel" mediante la técnica de foamizado. Piezas adhesivadas de gran resistencia -autoinstalables.

INSTALACIÓN: Solicitar Instrucciones



ALTA CALIDAD

Gama de colores disponibles



ALTA CALIDAD

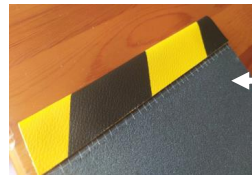

TEJIDO EXTERIOR:
"Símil- Piel" de alta Calidad unido a Espuma mediante foamizado

PIEZAS ADHESIVAS PARA FACIL INSTALACION

MATERIAL DE ESPUMA DE ALTA DENSIDAD

ESQUINERO ESTANDAR: 700 X 250 x 20 mm

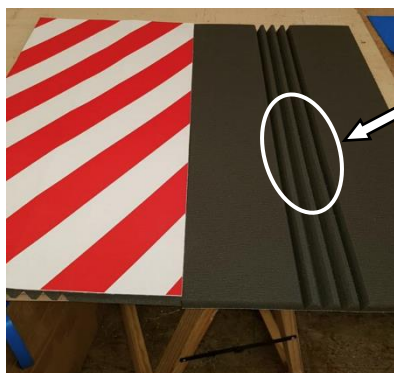

Posibilidad, BAJO DEMANDA, de fabricarlos MULTIFRESADOS adaptativos a esquinas con **chaflán** o deformidades pronunciadas



Protección de Parking SIN chaflán (ángulo recto)

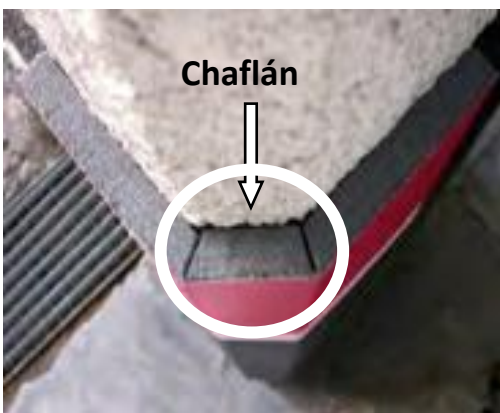

Chaflán



Protección de Parking CON chaflán



ESQUINERO ESPUMA

-PRIMER PRECIO

G12-A

ESPECIAL PARKING

Esquinera ángulo recto Estándar. c/ FILM

-Adhesivada, Autoinstalable

Protector para esquinas en ángulo recto y chaflán, paredes laterales y fondos de plazas en garajes. Fácil instalación y limpieza. Composición: Espuma de polietileno de 20 mm de grosor con adhesivo de doble cara de gran resistencia. Imprescindible y no absorbe agua ni olores.

INSTALACION: autoinstalable, solicitar video o manual.

COLORES DISPONIBLES



rojo/blanco / amarillo/negro

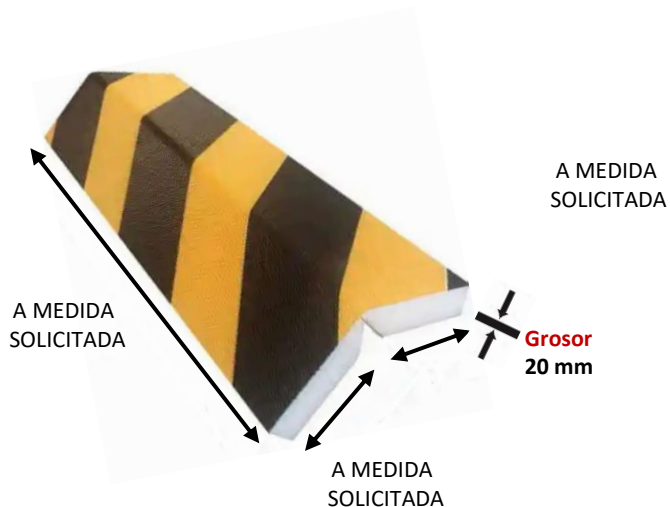

PIEZAS FABRICACIÓN ESTANDAR
(1 fresado ángulo 90°)

Esquinero 450 x 250 x 20 mm

Esquinero 560 x 250 x 20 mm

Esquinero 750 x 250 x 20 mm

Esquinero 1100 x 250 x 20 mm

(En la fabricación de piezas MULTIFRESADAS, el largo pierde algún cm.)

PIEZAS ADHESIVAS PARA FACIL INSTALACION

➤ **POSIBILIDAD DE FABRICACIÓN DE PIEZAS A MEDIDA**

POSIBILIDAD, BAJO DEMANDA de fabricar MULTIFRESADOS, adaptables a esquinas con chaflán o deformidades

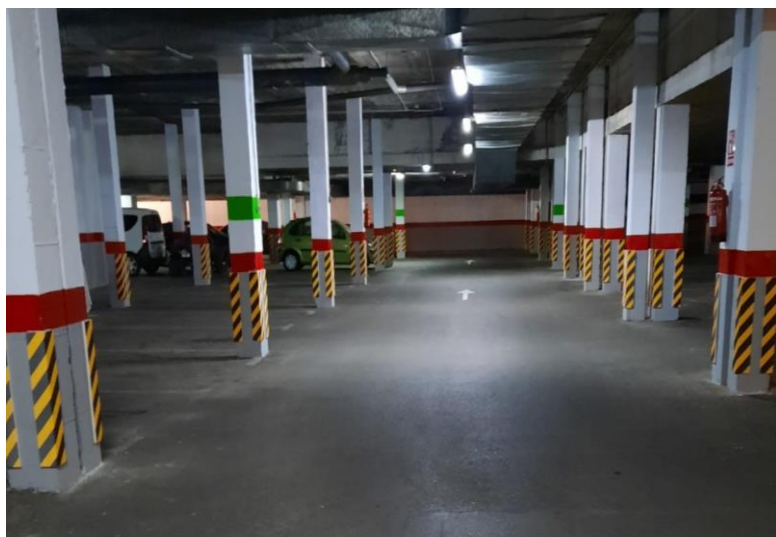



ESQUINEROS GOMA ESPECIAL

-ALTA RESISTENCIA

G12-B

Serie G-200

ESPECIAL PARKING

Esquinero para Columna en Parking

-Alta resistencia

Protector de fondo de garajes. En goma maciza de mezcla, a base de etileno acetato de vinilo. **Atóxico**, sin sustancias definidas como svhc. Gran capacidad de absorción de impacto, probado según UNI EN 913,2019; flexible, resistente, adaptable, estético, antimoho y antibacteriano. Adecuado para uso interior y exterior, 100% **Hidrofugo**, y resiste radiación UV.

- **Limpieza:** Con detergentes normales y agua.
- **Medios de fijación:** Pre-Ahesivado doble cara (esquinas), Mediante Cola de Contacto especial.
- **Instalación:** fácil (solicitar manual o video)

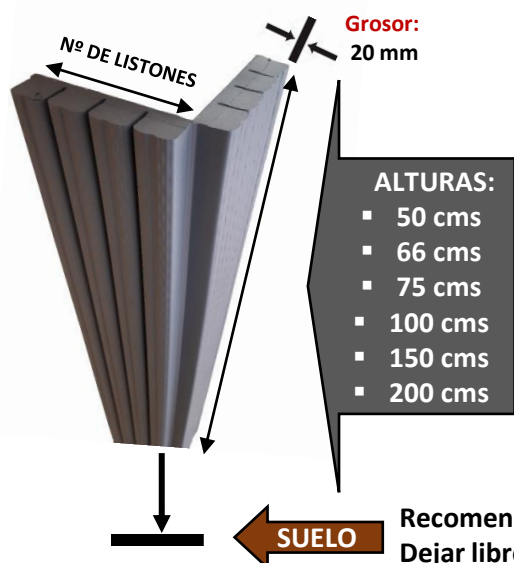

COLORES DISPONIBLES

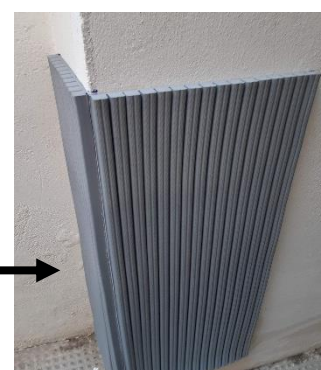
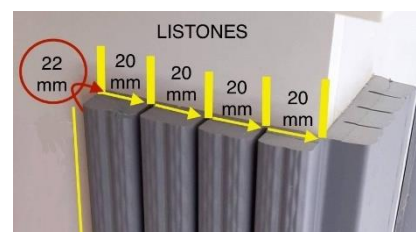

- Posibilidad de **Fabricación -A MEDIDA- en Largo/Ancho.**
- Colores: GRIS, AMARILLO, AZUL. (preguntar otros)
- **Instalación:** Pre- Adhesivada, Cola de contacto, o Tornillería especial

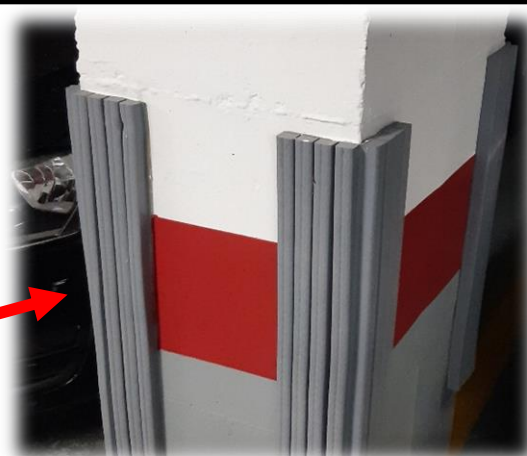



ESQUINERO PVC/C. COLUMNAS

-ALTA RESISTENCIA

G12-D

ESPECIAL PARKING

Protector Esquina PARKING (doble cámara), Pieza de 75 cms / 60 cms

Elemento Anti-choque, adaptable a **ESQUINAS** para columnas, incluidas columnas con anomalías e imperfecciones. Muy adecuado para la protección y señalización de vehículos en Parking; flexibilidad, adaptabilidad a cualquier esquina, y durabilidad. Doble cámara de aire de 1.8 mm para amortiguación de impacto. Este material está fabricado por extrusión, exento de plomo y otros metales pesados, compuestos de PVC y Caucho; nitrilo resistente a la intemperie y a temperaturas de trabajo de 70°C hasta los -40°C.

INSTALACIÓN: Con tornillería especial o adhesivo de construcción.

COLORES DISPONIBLES

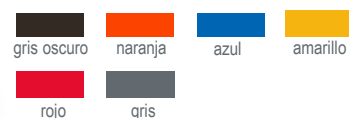

Incluye: Tornillería especial de golpe o Adhesivo construcción

CONSULTAR PRECIO INSTALADO

PIEZAS ESTANDAR,
Posibilidad de cortes con la altura deseada



3 MEDIDAS:

- **A: 75 cms**
- **B: 60 cms**
- **C: 100 cms**

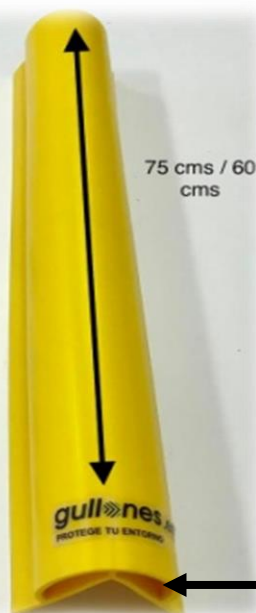

Doble cámara de aire amortiguadora de **16 mm** + grosor del pvc de 4 mm. Total de ancho 20 mm



(Tipo A)
PIEZA ESQUINERO
de 75 cms



(Tipo B)
PIEZA ESQUINERO
de 60 cms



ESQUINERO CAUCHO PARA COLUMNAS - ALTA RESISTENCIA

G12-E

ESPECIAL PARKING PUBLICO

Protector Esquina PARKING E INDUSTRIA

Elemento cantonera y señalizador Anti- choque, para **ESQUINAS** de columnas, fabricada en caucho reciclado, con bandas amarillas **reflectantes de alta visibilidad y señalización**. Muy adecuado para la protección de vehículos en Parking de gestión pública, debido a su alta resistencia y cuidado de la superficie a proteger.

INSTALACIÓN: Con tornillería especial o adhesivo de construcción.

COLORES DISPONIBLES



Incluye: Tornillería especial

CONSULTAR PRECIO INSTALADO

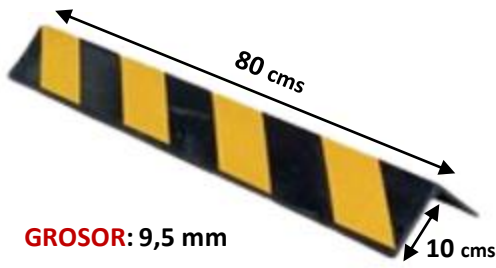

Bandas amarillas reflectantes



Señalización especial de la Columna/Esquina a proteger, evadiendo el impacto del vehículo, y así mismo protegiendo la esquina, evitando gastos de albañilería, pinturas, seguros, Etc..



ESQUINERO TRIPLE MULTIUSOS

-GRAN ROBUSTEZ

G12-F

PARKING Y MULTI SECTORES

Protector de ESQUINA con Triple Cámara de Aire

Antichoque señalizador y protector adaptable para columnas y esquinas en ángulo, chaflán y redondas. **Alta resistencia** y protección gracias a su triple hueco. Composición: PVC. EM Cristal Ali-0381, para horizontal o vertical

Este elemento destaca por su altísima robustez, seguridad y durabilidad

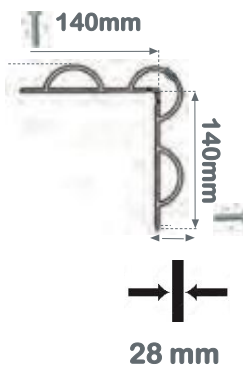

COLORES DISPONIBLES



gris amarillo

Se fabrica en piezas de hasta 2 metros lineales cortados a la medida deseada)

CONSULTAR PRECIO INSTALADO

Fijación mediante tornillería de impacto





PROTECTOR TOPE FONDO PARED

G19

ESPECIAL PARKING

Tope de Fondo de aparcamiento adhesivado

Instalación en **horizontal o vertical**. Gran capacidad de absorción de golpes y **cuidado de los parachoques**.
Composición: espuma de polietileno reticulado SR adherida a otra espuma de poliuretano Ester AE de 45mm de grosor **unida mediante foamizacion** a un tejido textil de PVC. Permite aprovechar al máximo el espacio del parking.



COLORES DISPONIBLES



TEJIDOS

TEJIDO EXTERIOR:
"Simil- Piel" de alta Calidad unido a Espuma mediante foamizado



POSIBILIDAD DE FABRICAR PIEZAS "A MEDIDA"



Topes A medida con espumas





PROTECTOR TOPE FONDO PARED - PRIMER PRECIO

G19-A Serie G-200

ESPECIAL PARKING

Tope Fondo Pared plaza en Vertical. Estándar. c/ **FILM** -Adhesivada, Autoinstalable

Protector para paredes laterales y fondos de plazas en garajes. Fácil instalación y limpieza. Composición: Espuma de polietileno de 20 mm de grosor con adhesivo de doble cara de gran resistencia. Imputrescible y no absorbe agua ni olores.

INSTALACION: autoinstalable, solicitar video o manual.

COLORES DISPONIBLES



rojo/blanco / amarillo/negro

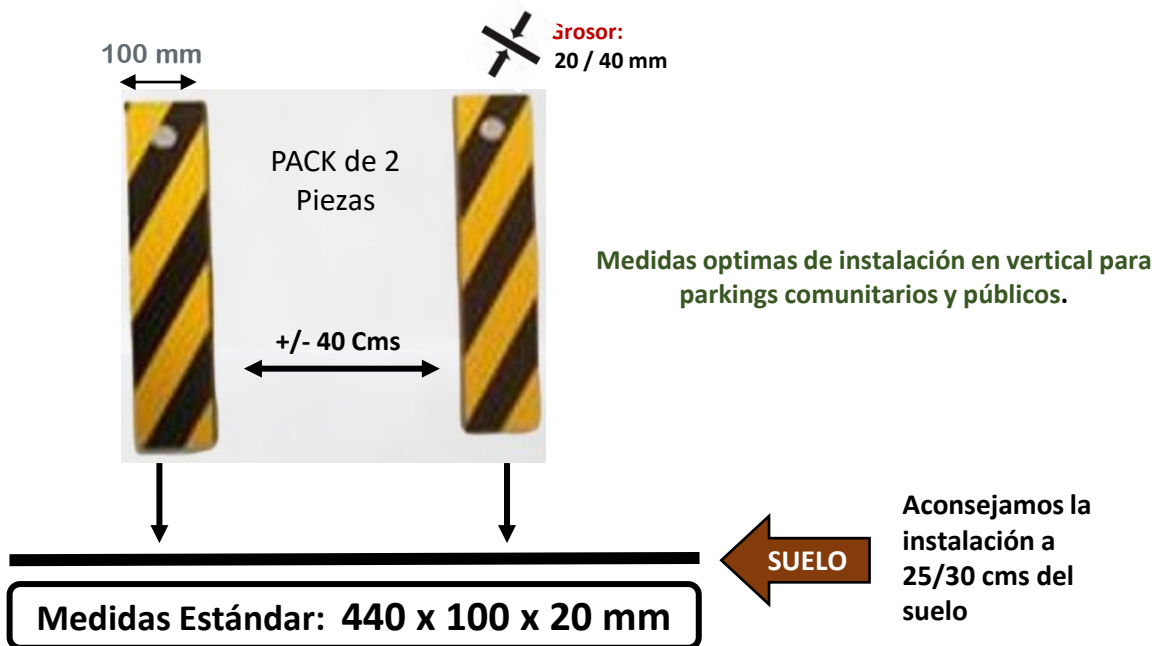

POSIBILIDAD DE FABRICAR PIEZAS "A MEDIDA"

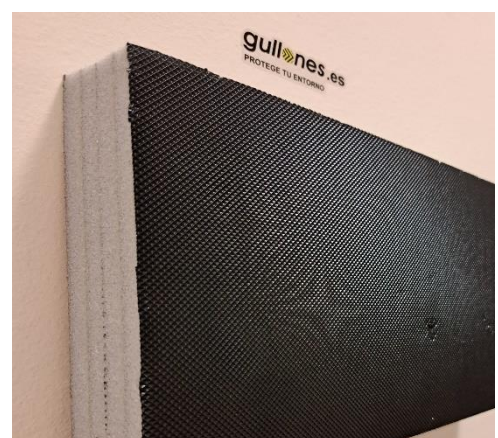



PROTECTOR TOPE FONDO PARED -ALTA RESISTENCIA

G19-B Serie G-200

ESPECIAL PARKING

Tope de Fondo de PLAZA

Protector de fondo de garajes. En goma mezcla, a base de etileno acetato de vinilo. Totalmente **Atóxico**, sin sustancias definidas como svhc. Gran capacidad de absorción de impacto, probado según UNI EN 913,2019; flexible, resistente, adaptable, estético, antimoho y antibacteriano. Adecuado para uso interior y exterior, 100% **Hidrofugo**, y resiste radiación UV.



COLORES DISPONIBLES



Posibilidad de otros colores por cantidades

Tipos de listones:
Cuadrados o Circulares
Ver Pág. 83

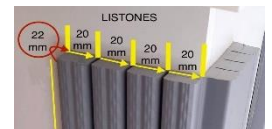

POSIBILIDAD DE FABRICAR PIEZAS "A MEDIDA" Alto x Ancho





PROTECTOR TOPE FONDO PARED -ALTA RESISTENCIA

G19-D

ESPECIAL PARKING

TOPE Fondo de Parking 332 x 120 x 65 mm -Pack de 2 Uds.

Instalación en horizontal o vertical. Gran capacidad de absorción de impacto y cuidado de los parachoques. Permite aprovechar al máximo todo el espacio de aparcamiento sin temor a roces y golpes. Composición: Pvc/ C., .(INCLUYE: Tornillería especial embutida en taco + Catadióptricos).

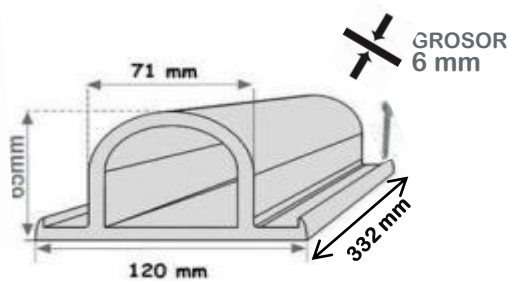

COLORES DISPONIBLES



CONSULTAR PRECIO INSTALADO

Complemento:
Ref: G12-D

Tornillo especial de "impacto"



Topes de aparcamientos: instalados en parking de oficinas centrales de ABC de Sevilla

EL MEJOR SISTEMA Y MAS DURADERO
Excelente combinación del PVC / CAUCHO, consiguiendo optimizar la capacidad de absorción de impacto y la protección y cuidado del vehículo para golpes violentos.





ELEVADOR PASACABLES

G20

PARKING - VIAL

REDUCTOR / PROTECTOR PASACABLES 600 x 500 x 50 mm -2 canales

Reductor de velocidad con 2 huecos centrales de **8 cms de ancho x 3 cms** de alto, para paso de cableado, compuesto de caucho reciclado con bandas amarillas integradas en la pieza por vulcanización. Producto ecológico, respetuoso con el medio ambiente, insonoro al paso de vehículos. Fácil instalación con arandelas incluidas de sujeción dentro de la propia pieza de caucho. Gran Robustez, absorbente de impacto, resistente a la abrasión, ozono y rayos UV.



Negro / Amarillo

Disponible por unidades

NO INCLUYE TORNILLERÍA

CONSULTAR PRECIO INSTALADO

FICHA TECNICA

Dureza	79 ShA
Densidad	1,23 g/cm ³
Res. Abrasión	184 mm ³
Alargamiento	108%
Res. Desgarro	8,3 KN/m



140 x 10 mm (4 juegos)

Longitud	Anchura	Altura	Ancho canal	Altura canal / Nº de canales	Peso	Capacidad de carga
600mm	500mm	50mm	80 mm	30mm (5 Canales)	14,8 kg	30 TON



ELEVADOR PASACABLES

G20-D

PARKING - VIAL

REDUCTOR / PROTECTOR PASACABLES 900 x 500 x 55 mm

-5 canales

El Protector pasacables de **gullones** es un elemento para asegurar el paso de personas y vehículos por encima de canalizaciones eléctricas, reduciendo el coste de mantenimiento de las instalaciones temporales. Fabricado en PU, comparando con el protector de goma, este protector es mas fuerte, ligero y resistente. Sin olor, puede ser reciclado, la tapa del diseño tipo bayoneta evita que se abra por el paso de vehículos. Su diseño superficial evita resbalones y se puede usar para exteriores e interior.

Negro / Amarillo

Disponible por unidades

NO INCLUYE TORNILLERIA

**CONSULTAR PRECIO
INSTALADO**

FICHA TECNICA

Dureza	79 ShA
Densidad	1,23 g/cm ³
Res. Abrasión	184 mm ³
Alargamiento	108%
Res. Desgarro	8,3 KN/m



140 x 10 mm

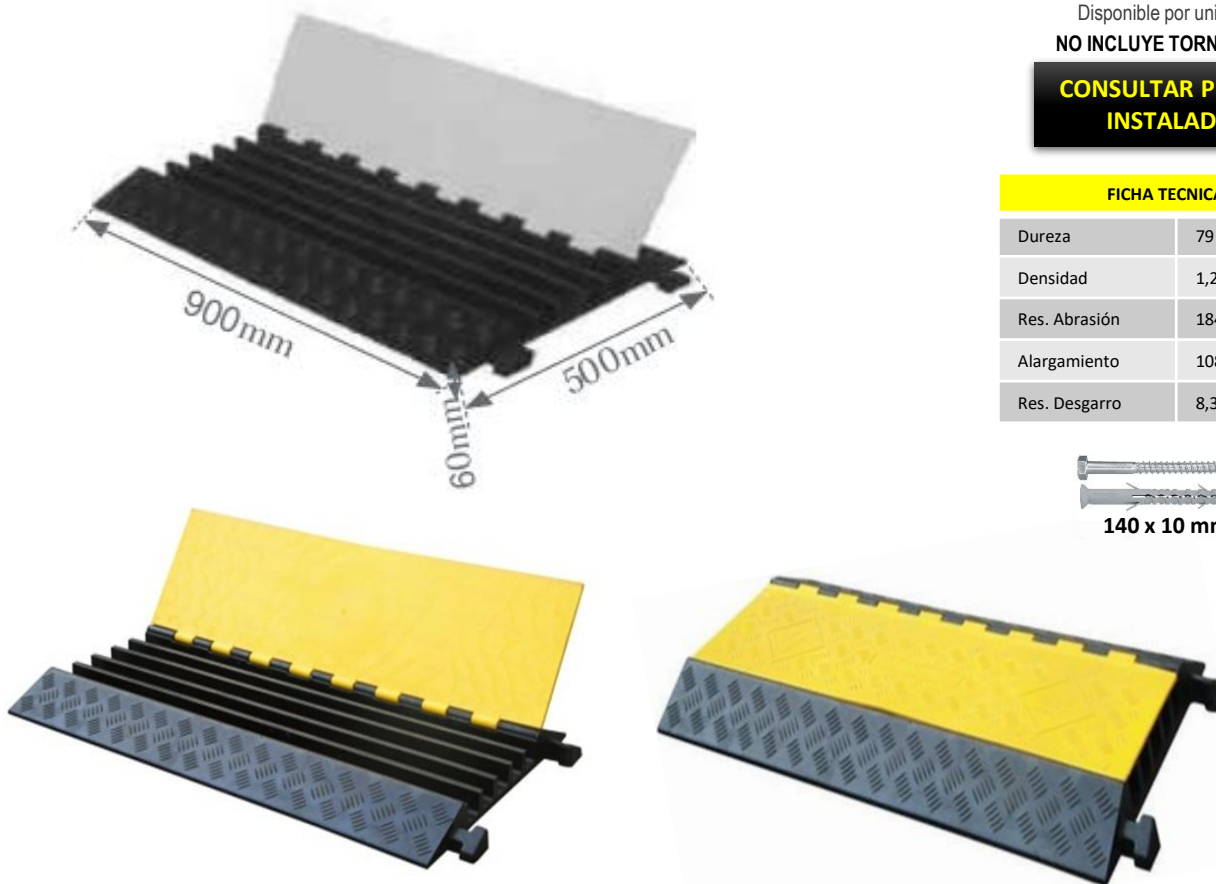

Longitud	Anchura	Altura	Ancho canal	Altura canal / Nº de canales	Peso	Capacidad de carga
900mm	500mm	55mm	42mm	42mm (5 Canales)	14,8 kg	30 TON



REDUCTOR VELOCIDAD + TERMINACIONES

G20-E

PARKING Y VIAL

Reductores de velocidad: 400 x 500 x 30 mm con banda reflectante

Reductor ecológico con bandas reflectantes de micro esferas. Reduce el efecto de golpe brusco al paso de vehículos. Composición: caucho reciclado. Bandas amarillas de caucho integradas en la pieza por vulcanización. Insonoro al paso de vehículos. Alta resistencia a la abrasión, al ozono y a los rayos UV.

Terminaciones: G-51 y G-52.

COLORES DISPONIBLES



Disponible por unidades

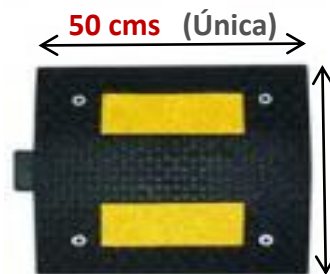

Posibilidades de:
60/50/40 cms

Posibilidades de:
Grosor: **30/50 mm**

TERMINACIONES G20-E: (400 x 500 x 30 mm)

G-51 (macho)

Terminación reductor de velocidad 500x250x30

Tope con ensamble lateral, macho, para una mejor sujeción entre piezas. Terminación del reductor de velocidad G-50. Arandelas de apriete integradas por vulcanización.

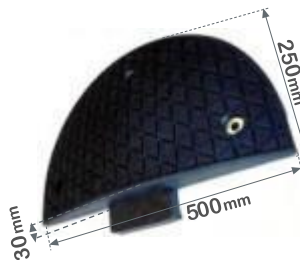

COLORES DISPONIBLES



negro

Disponible por unidades

G-52 (hembra)

Terminación reductor de velocidad 500x250x30

Tope con ensamble lateral, hembra, para una mejor sujeción entre piezas. Terminación del reductor de velocidad G-50. Arandelas de apriete integradas por vulcanización.

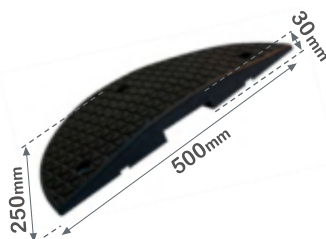

COLORES DISPONIBLES



negro

Disponible por unidades



REDUCTOR VELOCIDAD BLOQUES

G20-F

PARKING Y VIAL

Cojín Berlínés (Modelo Convencional y Cuadrado)

Recomendado para la regulación de velocidad en áreas de restricciones necesarias (Residenciales, Comercios, Escuelas etc....). La anchura del cojín permite el paso de vehículos de mayor batalla o distancia entre ejes como autobuses, regulando la velocidad de los vehículos ligeros.

Fabricado en caucho reciclado con bandas amarillas **integradas por vulcanización**. No contaminación acústica e insonoro al paso de vehículos. Respetuoso con medio ambiente, gran robustez, absorbente de impactos, resistente a la abrasión, al ozono y a rayos UV.

INSTALACIÓN: El cojín lleva incluidas arandelas de sujeción dentro de la propia pieza de caucho.

Cojín Berlínés Convencional de 170 x 170 x 6 cms



ENSAYO	Uds.	VALOR
Dureza (1s)	Shore A	79
Dureza (15s)	ShoreA	76
Densidad	g/cm ³	1,25
Res. Abrasión	Mm ³	203
Res.Tracción	Mpa	5,1
Alargamiento	%	125
Res.al Desgarro	kM/m	7,5

Cojín Berlínés Convencional de 220 x 170 x 6 cms

Cojín Berlínés Convencional de 270 x 170 x 6 cms



Cojín Berlínés Cuadrado de 170 x 170 x 6 cms

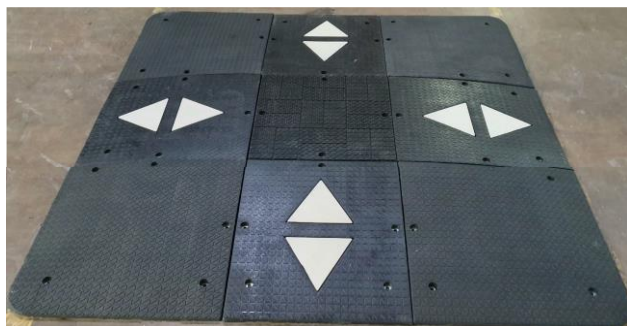

Cojín Berlínés Cuadrado de 220 x 170 x 6 cms

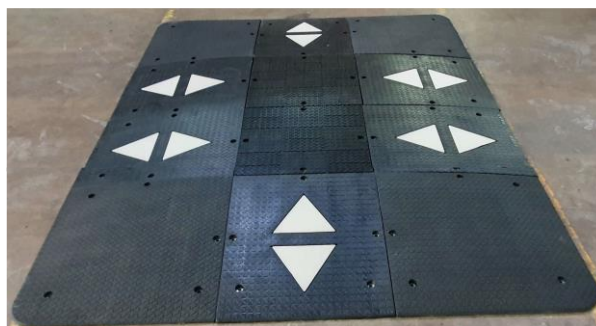



SEPARADOR, REDUCTOR VELOCIDAD, Y DELIMITADOR DE CARRIL

G20-G

PARKING - VIAL

Reductor, Separador y Delimitador lenticular 220 x 40 mm

Elemento diseñado para permitir utilizaciones como:

- Separador de Carril "Bici"
- Delimitador de plaza de aparcamiento.
- Reductor de velocidad suave.

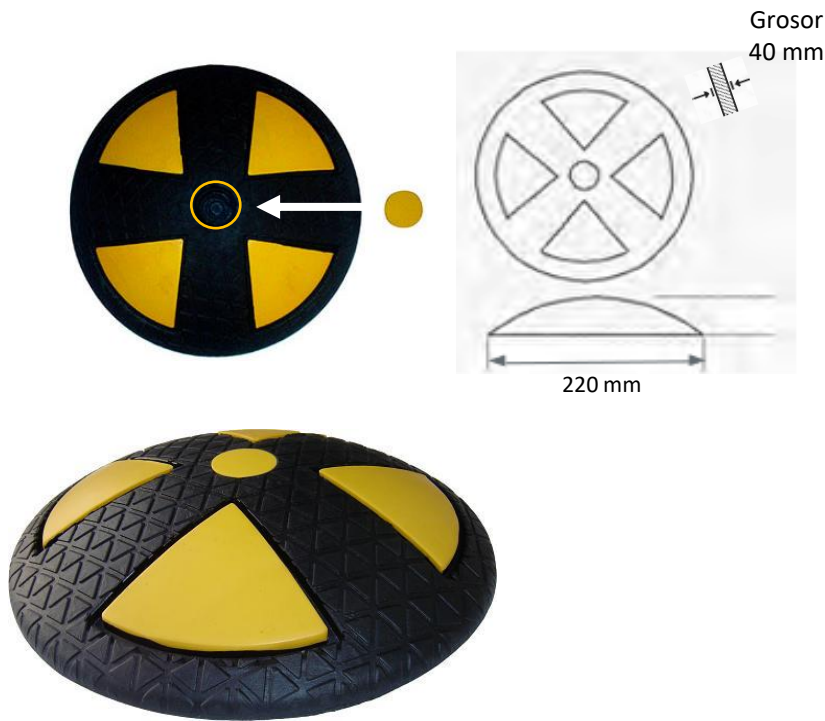

negro/amarillo

Disponibile por unidades
NO INCLUYE TORNILLERIA

**CONSULTAR PRECIO
INSTALADO**

FICHA TECNICA

Dureza (1s)	79 ShA
Dureza (15s)	76 Sha
Densidad	1,25 g/cm ³
Res. Abrasión	203 mm ³
Res. Tracción	5,1 Mpa
Res. Desgarro	7,5 KN/m
Alargamiento	108%



140 x 10 mm



**Sistema de atención,
delimitador de la velocidad**





TOPE SUELO Y DELIMITADOR DE CARRIL

-TURISMOS

G23

ESPECIAL PARKING Y VIAL

Delimitador, Tope, y separador de carril para SUELO 500 mm.

Composición: caucho de alta resistencia a la intemperie, rayos UV, ozono... Dispone de bandas de visibilidad amarillas integradas por vulcanización en la pieza. Fácil anclaje mediante tornillo especial y taco fijados en superficie por orificio en la pieza, y con tapa embellecedora. Dispone de ángulos de ataque frontal y lateral que facilitan la absorción del impacto. SIN ARISTAS.

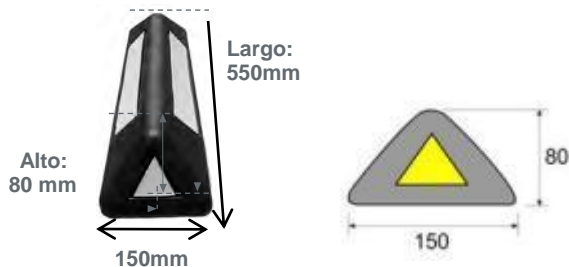

COLOR:



Disponible por unidades
NO INCLUYE TORNILLERIA

**CONSULTAR PRECIO
INSTALADO**

**No valido para
camiones**

140 x 10 mm



Tope suelo ref. G40 vulcanizado, 80x150x550 mm





TOPE RUEDA SUELO -TURISMOS

G23-D

ESPECIAL PARKING

Tope de aparcamiento de suelo

Tope de parking de PVC reciclado, que permite estacionar vehículos en el mismo lugar sin sobrepasar el límite o línea de la plaza, evitando impactos y roces. **Fácil instalación** mediante tacos metálicos. Con banda señalizadora.

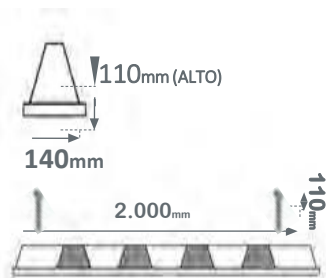

No incluye tornillería
Ø10mm x >8 mm



Medidas: 2000 mm x 140mm x 110mm
RECORTABLES



COLOR:



negro/amarillo

Disponible por unidades

NO INCLUYE TORNILLERÍA

CORTE DE PIEZAS "A LA MEDIDA" DEMANDADA (Máximo 2 Metros)

No valido para camiones

Disponemos de otros de elementos similares

140 x 10 mm

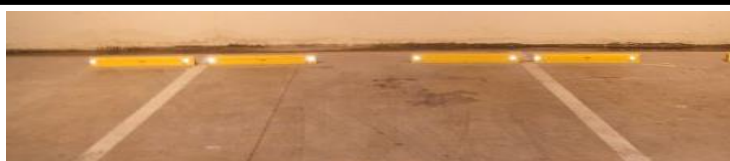



TOPE RUEDA SUELO

G23-E

ESPECIAL PARKING

Topo de aparcamiento de suelo reflectante PVC 70/16/10 cms

-El Topo de Parking de PVC se produce mediante moldeo por inyección en caliente a partir de una matriz polimérica hecha de PVC reciclado con la adición de plastificante.

-Por su gran robustez es una pieza excepcional para recibir el impacto de las ruedas del vehículo y no permitirles el paso sin sufrir daño alguno, debido a su superficie totalmente curva.

-Por los materiales en los que se fabrica tiene una excepcional duración y dispone de cintas reflectantes que facilitan su localización al conductor del vehículo.

-Aconsejada especialmente para aparcamiento en Grandes Superficies al exterior.

-Su fácil colocación y retirada para sustitución en caso de rotura le convierten en un producto ideal para éste tipo de instalaciones.

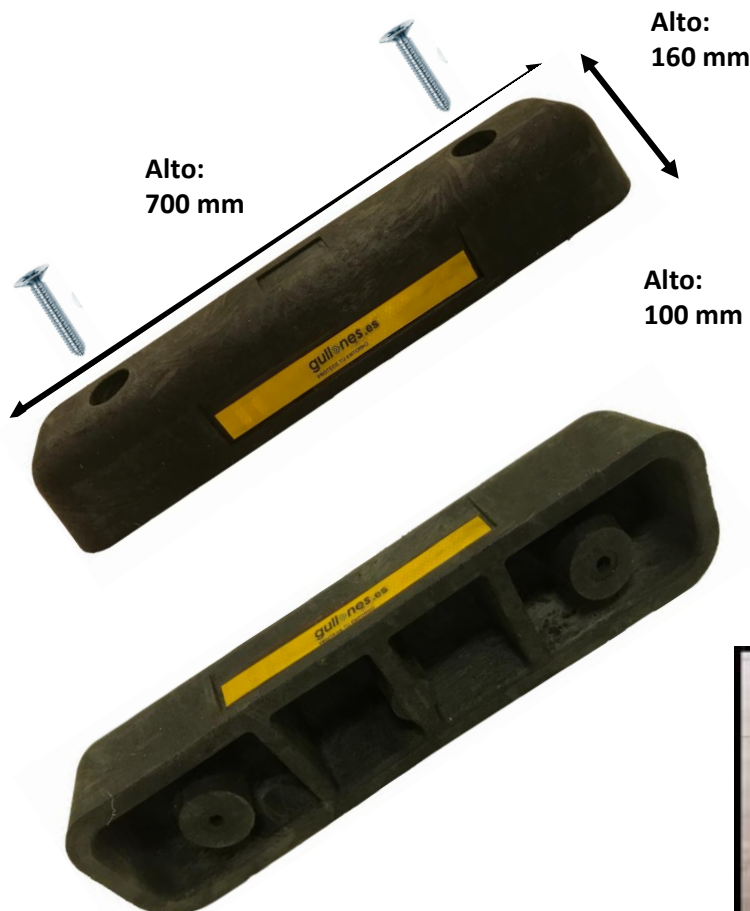

COLOR:



negro/amarillo

Disponible por unidades

NO INCLUYE TORNILLERIA

No valido para camiones

Disponemos de otros de elementos similares

140 x 10 mm





TOPE RUEDA-SUELO

-ESPECIAL CAMIONES

G23-F

ESPECIAL PARKING

Topo suelo -Especial Camiones

Pieza de goma reciclada SBR, negro con bandas reflectantes amarillas

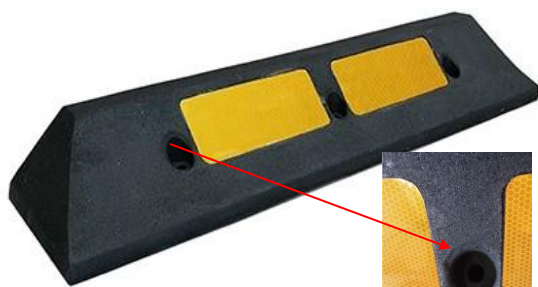

negro/amarillo

Disponibile por unidades
NO INCLUYE TORNILLERIA

140 x 10 mm



MEDIDAS. 1000 X 280 X 150 mm

PESO PIEZA: 21,6 Kg.

FIJACIONES NECESARIAS: 6 Uds. de tornillería de \varnothing 14 mm

POSICIÓN CORRECTA

INSTALACIÓN

Debe colocarse con la cara más ladeada/inclinada del topo de cara al camión para su eficiente uso, no con la parte más recta.

CARACTERISTICAS	VALORES
Tipo de goma	Goma reciclada
Color	Negro con banda reflectante (según UNI EN 1436)
Densidad	1,1 kg/cm ³
Dureza	75±5 Shore A
Resistencia al desgarro	40±5 KG/cm ³
Alargamiento	140%
Compresión (22 horas a 70°C)	40%
Abrasión	219 mm ³
Resistencia química	
Ozono	Suficiente
Ácidos mezclados	Suficiente
Ácidos concentrados	Baja
Hidrocarburo	Baja
Solvente	Baja
Temperatura	-25 / +70° C



HITO BASCULANTE Y POSTES DELIMITADORES

G24

MULTIUSOS

Delimitador de plaza y separador de carril BASCULANTE (A)-base MACIZA

Protector de múltiples aplicaciones: Permite retirar el poste permanenciando la base fija anclada a suelo. Incluye enganches para cadena o cinta. Altura 770 mm x base 260 mm. 2.65 Kg. Material PVC. Y base de **caucho macizo** con hendiduras para anclaje de tornillería. Aplicaciones. Delimitación de zonas de seguridad y optimización de espacios... etc..

COLORES DISPONIBLES

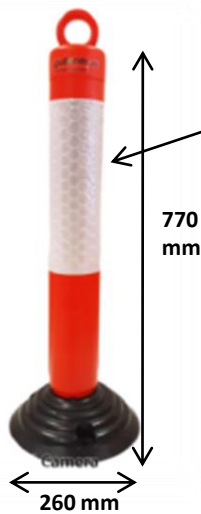

Basculante



Delimitador de plaza y separador de carril

(B)-base RELLENABLE

Poste de PVC ligero, dispone de soporte plástico para el enganche de cadena y base de PVC rellenable de agua o arena. Peso: 0.60 Kg. (con agua 4 Kg.). Aplicaciones. Delimitación de zonas de seguridad y optimización de espacios.

COLORES DISPONIBLES

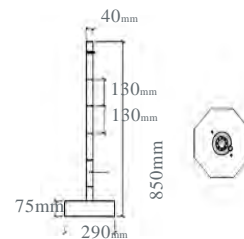
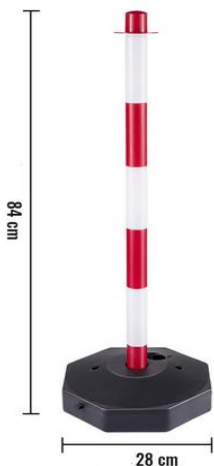

COMPLEMENTO:
Cadena de polietileno
25 metros





HITO FLEXIBLE Y POSTES DELIMITADOR

G24-D

PARKING - VIAL

Delimitador de ZONA y Separador de Carril H-75 X 20

Baliza flexible, fabricada en polietileno de alta calidad y máxima flexibilidad que le permite soportar grandes impactos, ya que posee unas elevadas propiedades de memoria de forma y resistencia y un excelente comportamiento a los rayos solares ultravioletas, gracias al aditivo Anti-UV que lleva incorporado.

Se recomienda para el balizamiento en sitios de riesgo como: glorietas, isletas, Carril Bici, Estrechamientos, Incorporaciones, Zonas de alto transito de alta confluencia de peatones o cualquier otro entorno urbano que lo requiera, etc.



COLORES DISPONIBLES



No Incluye: Tornillería





PROTECTOR TOPE- PAREDES

G28-B

Serie G-200

FABRICAS - ALMACENES

Protector de Rampas y Paredes -A MEDIDA

Protector de fondo de garajes. En goma mezcla, a base de etileno acetato de vinilo. Totalmente **Atóxico**, sin sustancias definidas como svhc. Gran capacidad de absorción de impacto, probado según UNI EN 913,2019; flexible, resistente, adaptable, estético, antimoho y antibacteriano. Adecuado para uso interior y exterior, 100% **Hidrofugo**, y resiste radiación UV.

- **Limpieza:** Con detergentes normales y agua.
- **Medios de fijación:** Pre-Ahesivado doble cara (esquinas), Mediante Cola de Contacto especial.
- **Instalación:** fácil (solicitar manual o video)

COLORES DISPONIBLES

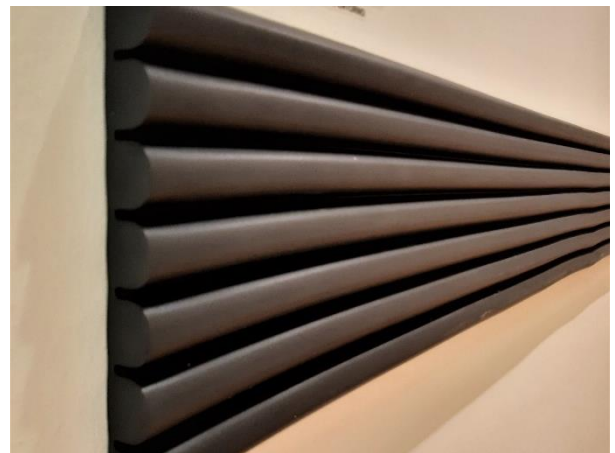
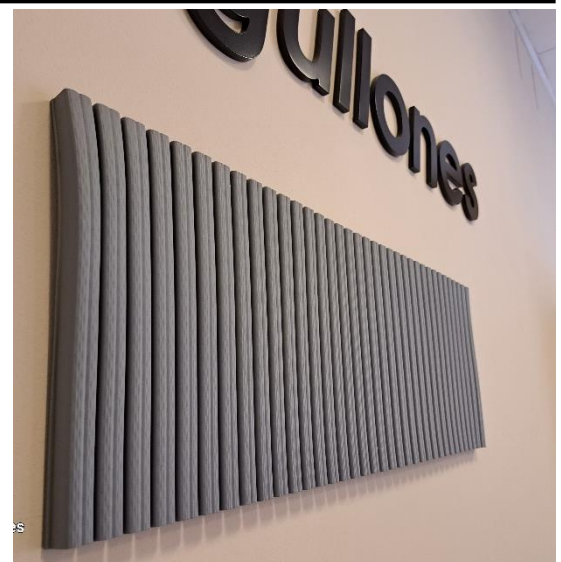
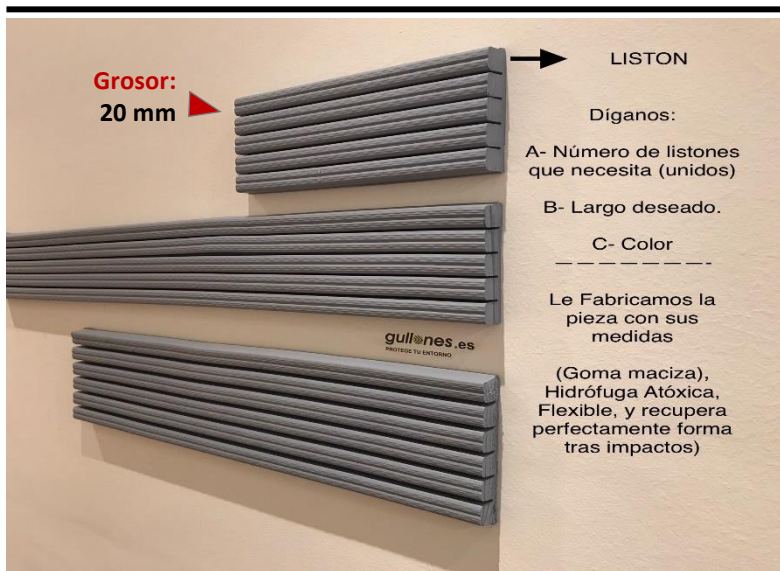



PROTECTOR TOPE-PAREDES

-GRAN RESISTENCIA

G28-D

MULTI SECTORES

Protector de paredes y rampas : 120 x 65mm -Alta resistencia y flexible

Práctico, versátil y Muy Resistente. Protector muy utilizado como antichoque en Parking, Amarraderos, zonas de servicio de Hoteles y Hospitales, Supermercados, Almacenes e Industrias; para evitar que **carros de lavandería**, limpieza, camillas o vehículos.. rocen o golpeen las paredes. Instalación: adhesivo de poliuretano, y/o tornillos especiales. **Composición: PVC/Caucho.**

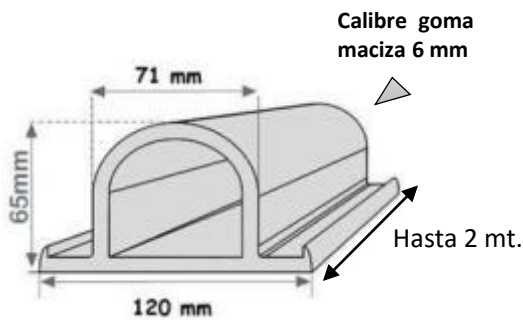

COLORES DISPONIBLES

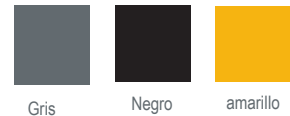

Se suministra en tiras de 2 Metros al corte deseado.

CONSULTAR PRECIO INSTALADO





PROTECTOR TOPE- PAREDES -GRAN RESISTENCIA

G28-F

FABRICAS - ALMACENES

Protector de Paredes TRIPLE HUECO, de 300mm

Antichoque señalizador y protector de **muy alta resistencia**, gracias a su triple cámara de aire, **para PAREDES Y RAMPAS** . Gran durabilidad y fácil limpieza. Composición: PVC. CN. EM Cristal Ali – 0381, para forma horizontal y/o vertical. Fijados a la superficie a proteger.

INSTALACION: Tornillería especial de impacto (tornillo embutido en taco de fácil instalación).

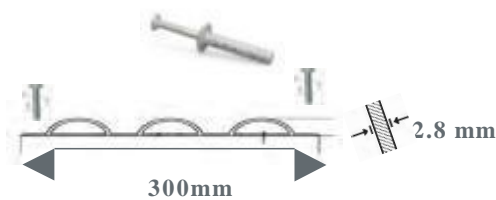

Se fabrica en tiras de 2 metros lineales

COLORES DISPONIBLES



INCLUYE: Cortes a medida + Tornillería Especial 6X32 mm + Catadióptricos luminiscentes

CONSULTAR PRECIO INSTALADO

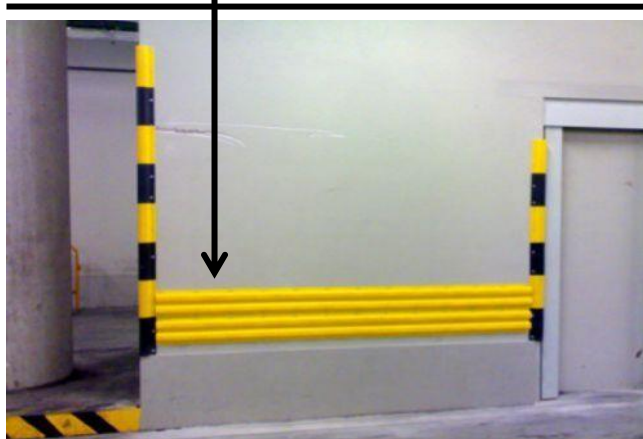



PROTECTOR PERFIL /SEÑALIZADOR INDUSTRIAL: -PLANO

G40

INDUSTRIAS - ALMACENES - FABRICAS

Protección zonas PLANAS

-Polietileno alta densidad

Protector para superficies planas y zonas de impacto de personas en fabricas Industrias y almacenes. Fácil instalación y limpieza. Composición: Espuma de polietileno de 10/20 mm/ o mas grosor, con adhesivo de doble cara de gran resistencia y calidad, según y conforme a normativa BGV A8.

INSTALACIÓN: Muy fácil, el producto se suministra totalmente cortado y adhesivado y en la medida deseada.

COLORES DISPONIBLES

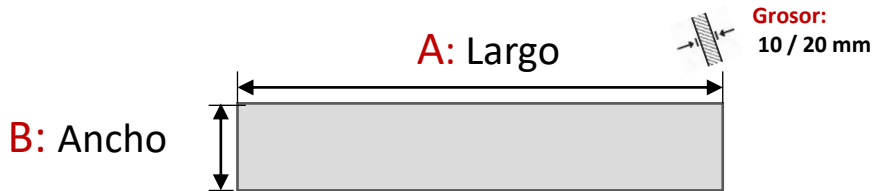

**DÍGANOS MEDIDAS DE:
A y B y le Fabricamos su pieza
con el Grosor deseado**





PROTECTOR PERFIL/SEÑALIZADOR INDUSTRIAL -PRIMER PRECIO

G40-A

INDUSTRIAS - ALMACENES - FABRICAS

Protector /señalizador de CANTOS para la industria -Polietileno Film

Protector para superficies angulares y zonas de impacto de personas en fabricas Industrias y almacenes. Fácil instalación y limpieza. Composición: Espuma de polietileno de 10/20 mm de grosor con adhesivo de doble cara de gran resistencia. Imputrescible y no absorbe agua ni olores.

INSTALACIÓN: Muy fácil, el producto se suministra totalmente cortado y adhesivado y en la medida deseada.

COLORES DISPONIBLES



Amarillo/Negro



Díganos las medidas A,B.,C?, y le fabricamos la pieza con el largo deseado

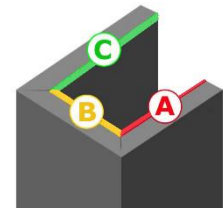
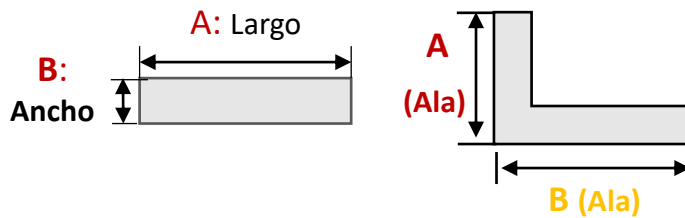

Piezas a medida deseada en Largo/Ancho/ y Grosor de 10 / 20 mm, (posibilidad de otros grosores a medida) adhesivada para su fácil instalación; recortable con cutter.

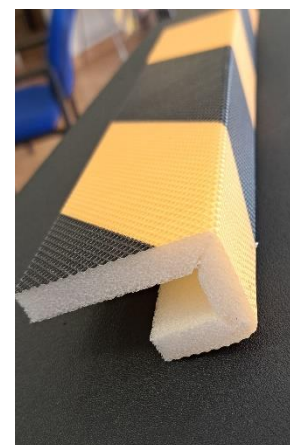
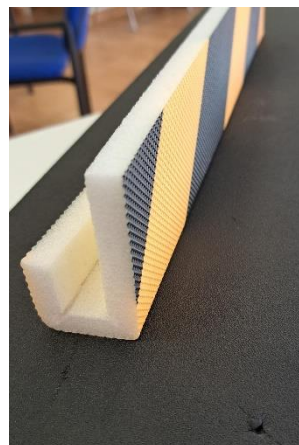



PROTECTOR

-PIEZAS ESPECIALES EN GOMAS

G40-B

Serie G-200

INDUSTRIAS - ALMACENES - FABRICAS

Elemento de Protección -GOMA ALTA RESISTENCIA - INTERIOR Y EXTERIOR

Protector de goma maciza, a base de etileno acetato de vinilo. Totalmente **Atóxico**, sin sustancias definidas como svhc. Gran capacidad de absorción de impacto, probado según UNI EN 913,2019; flexible, resistente, adaptable, estético, antimoho y antibacteriano. Adecuado para uso interior y exterior, 100% **Hidrofugo** y resiste radiación UV.

- **Limpieza:** Con detergentes normales y agua.
- **Medios de fijación:** Mediante Cola de Contacto especial o tornillería de impacto.
- **Instalación:** fácil (solicitar manual o video)

COLORES DISPONIBLES



**CONSULTAR PRECIO
INSTALACION**



**FABRICAMOS A MEDIDA:
LA PIEZA QUE NOS DEMANDE:
ANCHO (Nº de Listones) x LARGO**

Possibilidad de combinaciones de colores para ajustarlo a normativa industrial

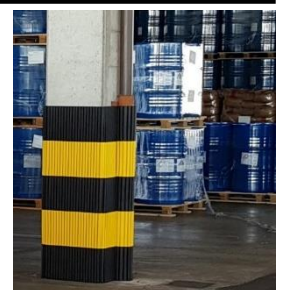



PROTECTOR PERFIL/SEÑALIZADOR INDUSTRIAL: -CON ANGULOS

G40-D

INDUSTRIAS - ALMACENES - FABRICAS

Protector - señalizador de CANTOS para la industria -Polietileno

Protege **cantos y esquinas** contra golpes y rozaduras así como señaliza salientes y zonas de peligro de impacto. Autoadhesiva.
Composición: espuma de **polietileno** foamizado a un PVC textil. Conforme a normativa BGV A8.

Díganos las medidas **A,B.,C?**, y le fabricamos la pieza con el largo deseado

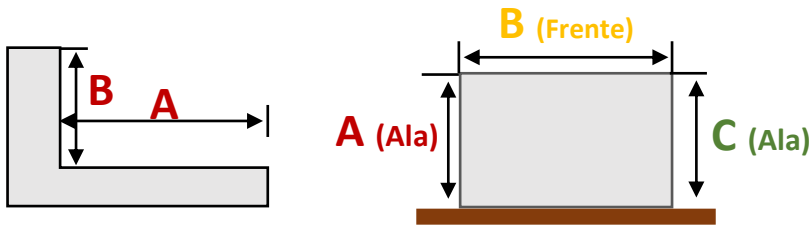

COLORES DISPONIBLES



PIEZAS DISPONIBLES EN POLIURETANO Libres de CPC (Clorofluorocarbonos), Autoadhesivas



PROTECTOR TUBULAR PARA POSTE CIRCULAR <115 mm

G40-E

INDUSTRIA Y ALMACENES

Elemento Protector anti lesión tubular con solapa de cierre. "A MEDIDA"

Pieza tubular de Polietileno revestido con tejido de PVC flexible para exterior e interior, con solapa de cierre (adhesivada a doble cara de 5cms.). Le permite una mejor durabilidad por su acabado, ofreciendo una muy facil manipulación a la hora de instalar en pilares.

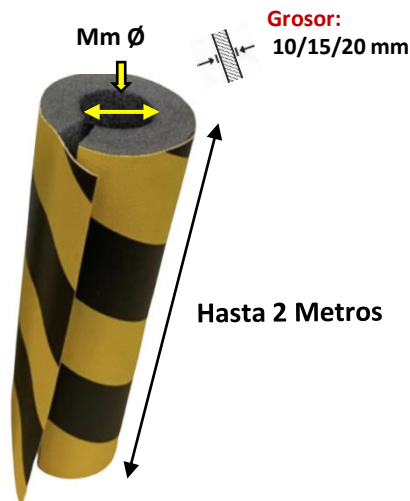

COLORES DISPONIBLES



TEJIDOS

TEJIDO EXTERIOR:
"Símil- Piel" de alta
Calidad unido a Espuma
mediante foamizado

DIGANOS: El diámetro ø de su poste y altura deseada, y le fabricamos la/s pieza



Solo disponibles para diámetros: **ø < 115 mm**

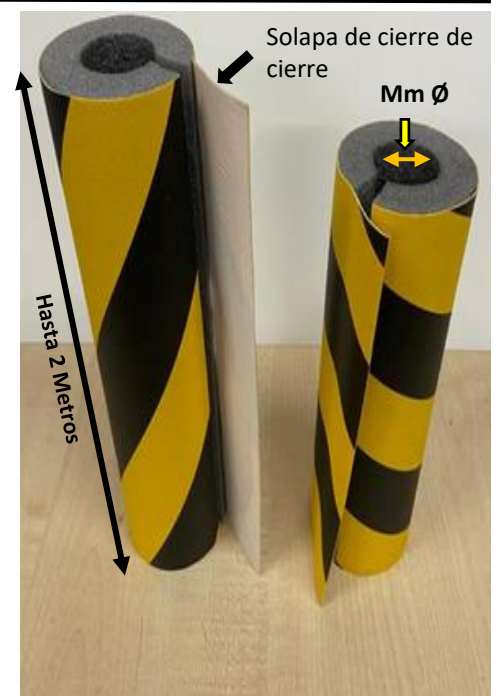



PROTECTOR -PIEZAS ESPECIALES DE ESPUMAS

G40-F

INDUSTRIAS - ALMACENES - FABRICAS

Protección y Señalizador para conductos y Otras Superficies

“A Medida”

Piezas fabricadas a medida de la necesidad y/o perfiles metálicos a proteger. Se sirve fresado para su correcta colocación. **Ignífugo. Composición:** espuma de poliuretano reticulado SR de 10, 20mm o mas, de grosor, en función de la superficie a proteger, adherida mediante foamización a un tejido textil de PVC. **Adhesivo de gran resistencia.** Conforme a normativa BGV A8

COLORES DISPONIBLES

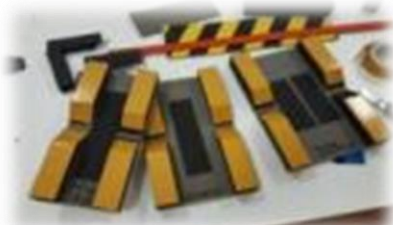

Piezas fabricadas por gullones “a medida” con doble tipo de densidad de espumas.





PROTECTOR -PIEZAS ESPECIALES EN GOMAS

G44-B Serie G-200

CENTROS ESCOLARES Y DEPORTIVOS

Elemento Protector -MOBILIARIO URBANO Y JARDINES

Protector de goma mezcla a base de etileno acetato de vinilo. Totalmente **Atóxico**, sin sustancias definidas como svhc. Gran capacidad de absorción de impacto, probado según UNI EN 913,2019; flexible, resistente, adaptable, estético, antimoho y antibacteriano. Adecuado para uso interior y exterior, 100% **Hidrofugo** y resiste radiación UV.

- **Limpieza:** Con detergentes normales y agua.
- **Medios de fijación:** Mediante Cola de Contacto especial.
- **Instalación:** Media (solicitar manual o video)



COLORES DISPONIBLES



**CONSULTAR PRECIO
INSTALACION**

INSTALACIÓN:
Mediante cola especial o velcro

FABRICAMOS LA/S PIEZA A MEDIDA

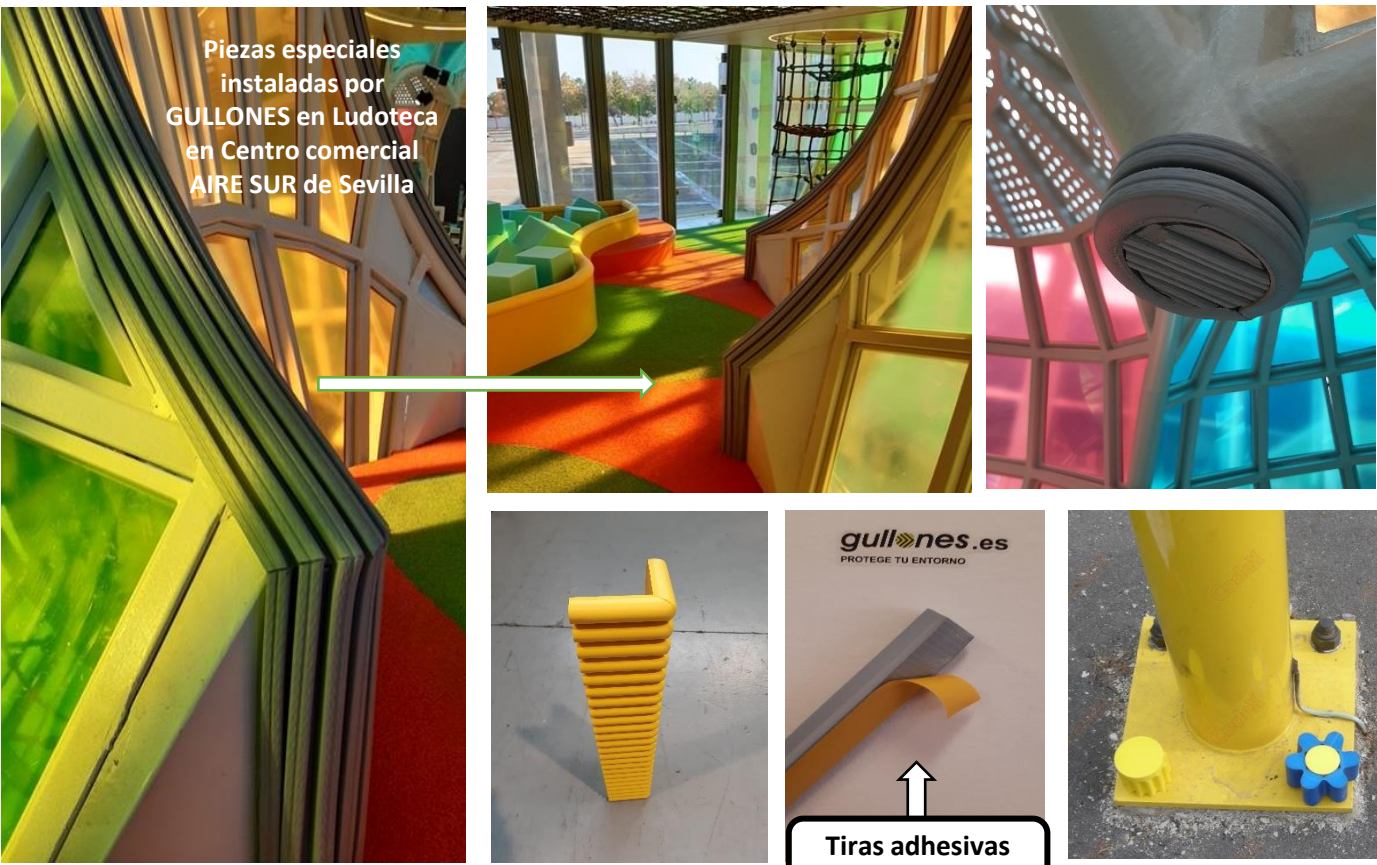



SUELO LOSETA PARQUE INFANTIL

G50

CENTROS INFANTILES

Loseta Parque Infantil para Exterior e Interior 50 x 50 x 4 cms

Losetas bicapa de caucho SBR en la parte inferior y EPDM en la parte superior, son inalterables a la intemperie, tienen propiedades de drenaje y son antideslizantes y con absorción de impactos. Cumplen con la Normativa Europea EN 1177, de seguridad, HIC (altura crítica de caída). Las terminaciones para perímetro están rematadas en rampa. La instalación puede ser tanto interior como exterior.

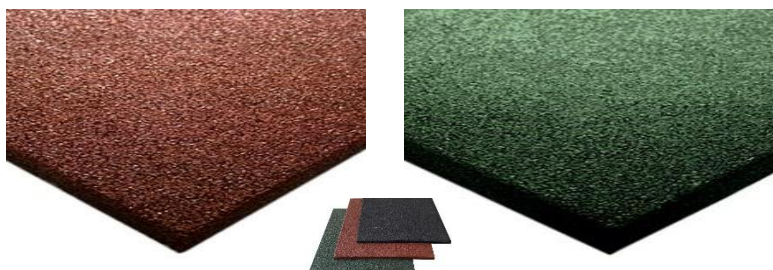

- Loseta: 50 x 50 x **4 grosor**.
- Disponible en grosor de 2 cms.
- Terminación en Bisel : 50 x 12,5 x 4 cm

TERMINACIONES EN BISEL

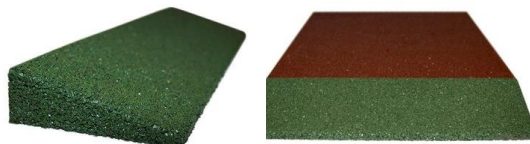

La composición de las losetas es de 100% granulado de caucho, proveniente del reciclado de neumático, además de resina y pigmento. Presentan gran durabilidad, antideslizante, gran estabilidad, aislante térmico y acústico. De fácil instalación, fácil limpieza y permeable. Es un producto 100% ecológico, no presenta peligro para el medio ambiente. Es un pavimento ideal para cualquier lugar en el que la seguridad de todos sea el mayor objetivo, ya que evita los resbalones al ser un producto antideslizante y reduce los daños ocasionados en caso de caídas. Se pueden fabricar en rojo teja o verde. Cumple con la norma UNE EN 1177:2008

Colocación y fijación: Pueden colocarse sobre superficie de cualquier material de construcción: arena prensada, asfalto, hormigón, etc. Siempre que éstas se encuentren perfectamente compactadas y niveladas. Para la fijación de las losetas serán necesarios varios puntos de adhesivo en algunas zonas de la instalación.

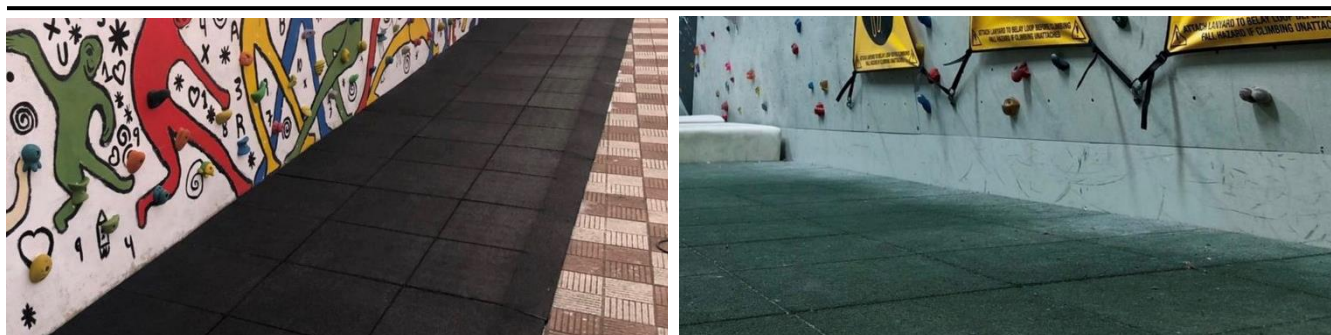

DISPONEMOS DE OTROS TIPOS DE PAVIMENTOS POR ENCARGO



CANTONERAS PROTECCIÓN -EN "U"

G70

CENTROS ESCOLARES y DEPORTIVOS

Protector para superficies en forma de "U" -Espumas

Elemento de protección fabricado **"A MEDIDA"** para Pilares y vigas de todo tipo no circulares, evitando lesiones por impacto de vehículos y personas en los puntos de riesgo. **Composición:** Espuma de polietileno de ALTA DENSIDAD, revestida con tejido textil de PVC, **fresadas y solapada en extremos y cantos** (para interior o exterior), fijado mediante lámina adhesiva extrafuerte, o cola de contacto. Con cierre de pestaña adhesiva a doble cara o velcro.

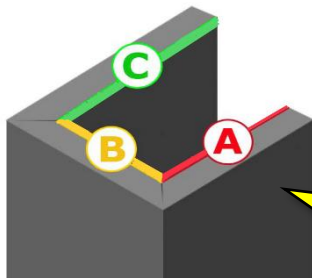

Díganos las medidas **A,B,C**, de la superficie a proteger, y le fabricamos la pieza en el grosor deseado

COLORES DISPONIBLES

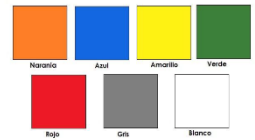

INSTALACIÓN:

Mediante cola especial o previamente adhesivada

PIEZAS TOTALMENTE TERMINADAS: Cortadas, Fresadas, Canteadas y Adhesivada -A MEDIDA





CANTONERAS PROTECCIÓN -EN "U"

G70-B

Serie G-300

MULTISECTORES

Protector para superficies en forma de "U" -Goma Especial Adaptable

Producto fabricado en Polymat, material de estructura micro celular de alta resistencia, con mezcla a base de etileno acetato de vinilo, carga inorgánica + varios pigmentos. **Atóxico certificado** EN 71-1-2014+A1:2018. EN 71-2-2011+A1:2014, EN71-3-2019, Regulación REACH 1907/200/CE. Durabilidad y elasticidad, que se utiliza para la protección de superficies NO CURVAS, Muy adecuado para sector infantil y deportivo. Repelente a todas las sustancias, anti moho, anti bacterias y **100% hidrofugo**. La superficie de la hoja, ligeramente arrugada garantiza el efecto antideslizante. **Fijación:** Mediante cola de contacto o lamina adhesiva a doble cara.

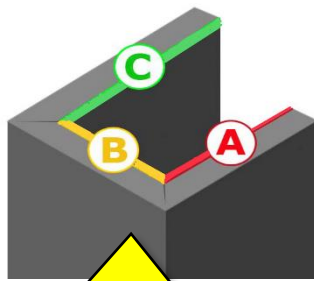

Díganos las medidas **A,B,C**, de la superficie a proteger, y le fabricamos la pieza con grosor de 20 mm

Tipos de listones:
Cuadrados o Circulares
Ver Pág. 83

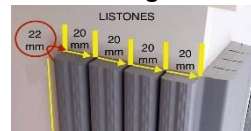

COLORES DISPONIBLES



**CONSULTAR PRECIO
INSTALACION**

INSTALACIÓN:
Mediante cola especial o
previamente adhesivada

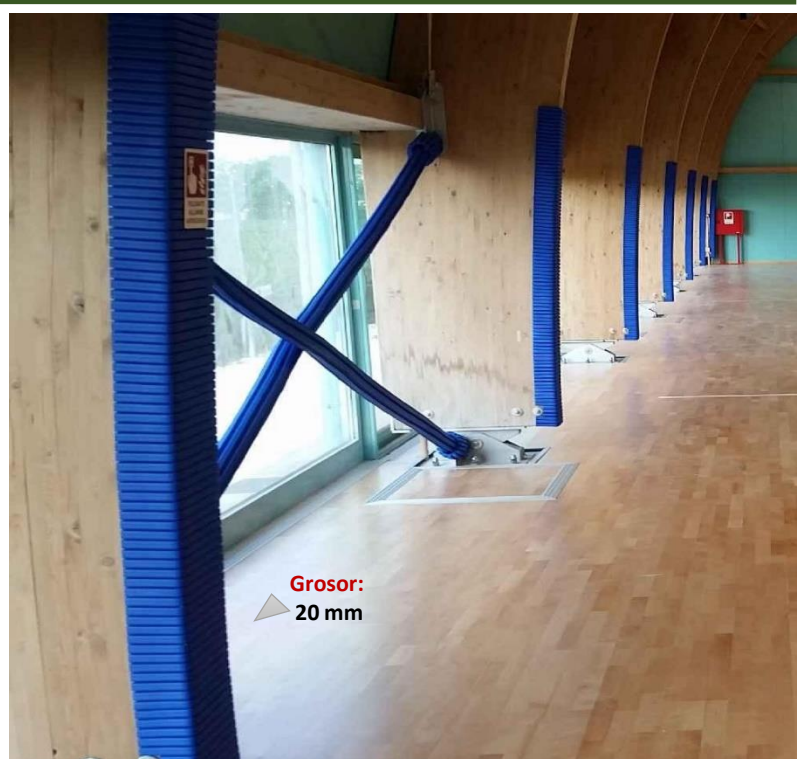

Grosor:
20 mm



CANTONERAS PROTECCIÓN -EN "U"

G70-C

Serie G-300

MULTISECTORES

Protector para superficies en forma de "U" -Goma Especial

Producto fabricado en Polymat, material de estructura micro celular de alta resistencia, con mezcla a base de etileno acetato de vinilo, carga inorgánica + varios pigmentos. **Atóxico certificado** EN 71-1-2014+A1:2018. EN 71-2-2011+A1:2014, EN71-3-2019, Regulación REACH 1907/200/CE. Durabilidad y elasticidad, que se utiliza para la protección de superficies NO CURVAS, Muy adecuado para sector infantil y deportivo. Repelente a todas las sustancias, anti moho, anti bacterias y **100% hidrofugo**. La superficie de la hoja, ligeramente arrugada garantiza el efecto antideslizante. **Fijación:** Mediante cola de contacto o lamina adhesiva a doble cara.

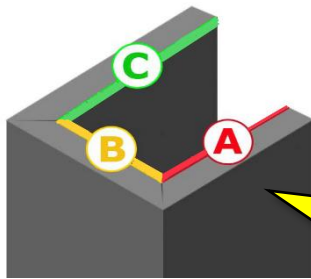

Díganos las medidas **A,B,C**, de la superficie a proteger, y le fabricamos la pieza con grosor de 10 mm

COLORES DISPONIBLES



CONSULTAR PRECIO INSTALACION

INSTALACIÓN:
Mediante cola especial o previamente adhesivada

PIEZAS TOTALMENTE TERMINADAS: Cortadas, Fresadas, y Adhesivada

-A MEDIDA

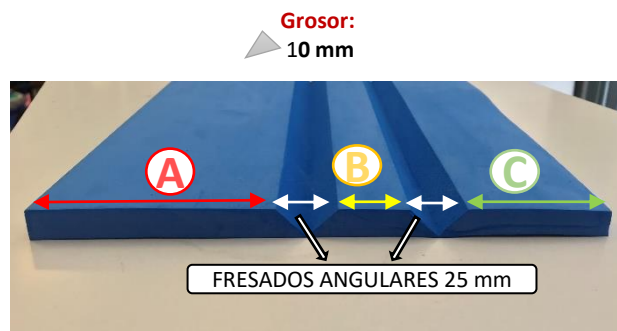



PROTECTOR PILAR METALICO TIPO "H"

G71

CENTROS DEPORTIVOS E INDUSTRIALES

Protector de Pilares Metálicos Antilesión (Tipo: IPE, IPN, HEB, HEA, Otros)

Elemento de protección fabricado **"A MEDIDA"** para Pilares y vigas tipo **"H"**, evitando lesiones por impacto de vehículos y personas en los puntos de riesgo. **Composición:** Espuma de polietileno revestida con tejido textil de PVC, fresadas y solapada en extremos y cantos (para interior o exterior), fijado mediante lámina adhesiva extrafuerte, o cola de contacto. Solicitar manual de instrucciones

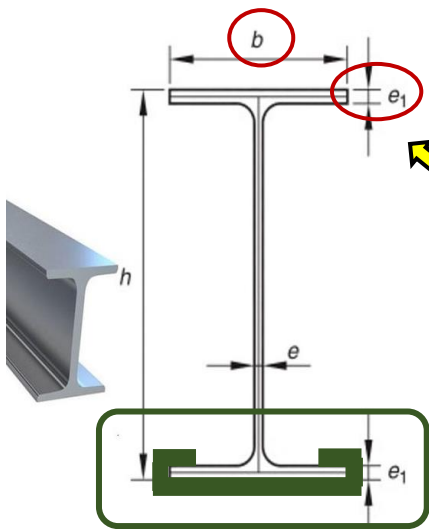

PIEZA TOTALMENTE TERMINADA

DIGANOS MODELO DE PILAR, o MEDIDAS b y e_1 , y le fabricamos la pieza exacta lista para fijar en su pilar y con la altura deseada

COLORES DISPONIBLES



CONSULTAR PRECIO INSTALADO

INSTALACIÓN:
Mediante cola especial o previamente adhesivada





PROTECTOR PARA TODO TIPO DE PILAR (Incluido Tipo "H")

G71-B

Serie G-200

CENTROS ESCOLARES Y DEPORTIVOS

Elemento de Protección -PERIMETRO COMPLETO -PARA TODO TIPO PILAR

Protector de goma mezcla a base de etileno acetato de vinilo. Totalmente **Atóxico**, sin sustancias definidas como svhc. Gran capacidad de absorción de impacto, probado según UNI EN 913,2019; flexible, resistente, adaptable, estético, antimoho y antibacteriano. Adecuado para uso interior y exterior, 100% **Hidrofugo** y resiste radiación UV.

- **Limpieza:** Con detergentes normales y agua.
- **Medios de fijación:** Mediante Cola de Contacto especial en bordes listones, o Velcro.
- **Instalación:** fácil (solicitar manual o video)

COLORES DISPONIBLES



**CONSULTAR PRECIO
INSTALACION**

INSTALACIÓN:
Mediante cola especial o velcro

**EL ELEMENTO MAS DURADERO Y EFICAZ PARA ESTE TIPO DE
PILARES EN CENTROS ESCOLARES Y DEPORTIVOS**

DIGANOS **MODELO DE PILAR** o **MEDIDAS** y le fabricamos la pieza





PROTECTOR PILAR METALICO

PILARES TIPO "H"

G71-C

Serie G-300

CENTROS DEPORTIVOS E INDUSTRIALES

Protector de Pilares Metálicos (Tipo: IPE, IPN, HEB, HEA, Otros)

Producto fabricado en Polymat, material de estructura micro celular de alta resistencia, con mezcla a base de etileno acetato de vinilo, carga inorgánica + varios pigmentos. **Atóxico certificado** EN 71-1-2014+A1:2018. EN 71-2-2011+A1:2014, EN71-3-2019, Regulación REACH 1907/200/CE. Durabilidad y elasticidad, que se utiliza para la protección de superficies NO CURVAS, Muy adecuado para sector infantil y deportivo. Repelente a todas las sustancias, anti moho, anti bacterias y **100% hidrofugo**. La superficie de la hoja de 10 mm de grosor y ligeramente arrugada por una cara, garantiza el efecto antideslizante.

Fijación: Mediante cola de contacto o suministrada con lamina adhesiva a doble cara.

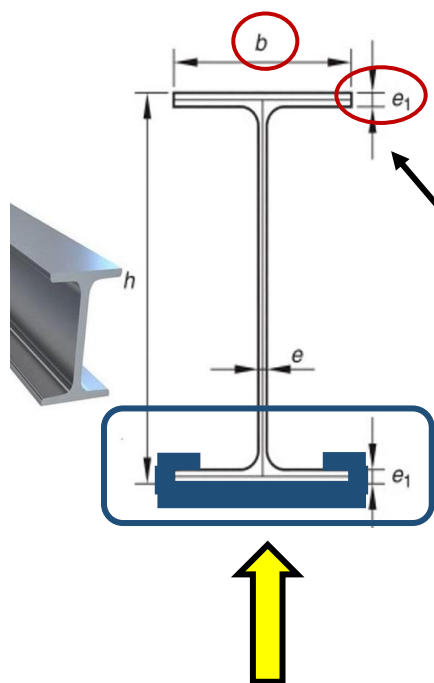

PIEZA TOTALMENTE TERMINADA

DIGANOS MODELO DE PILAR, o MEDIDAS **b y **e**₁, y le fabricamos la pieza exacta lista para fijar los cantos en su pilar y a la altura deseada**

COLORES DISPONIBLES



CONSULTAR PRECIO INSTALACION

INSTALACIÓN:

Mediante cola especial o previamente adhesivada

Posibilidad de suministrar la PIEZA ADHESIVA A DOBLE CARA

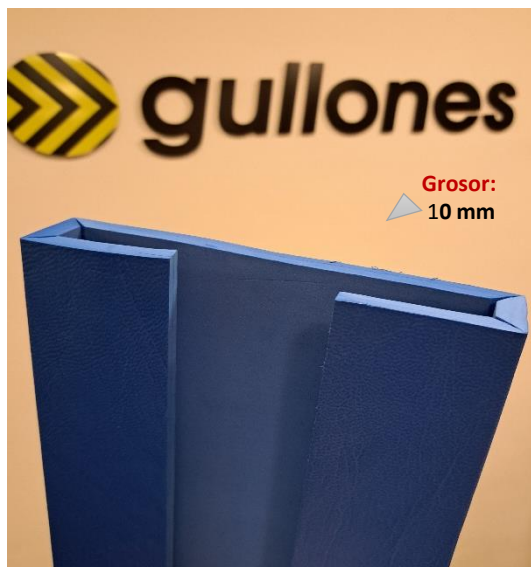
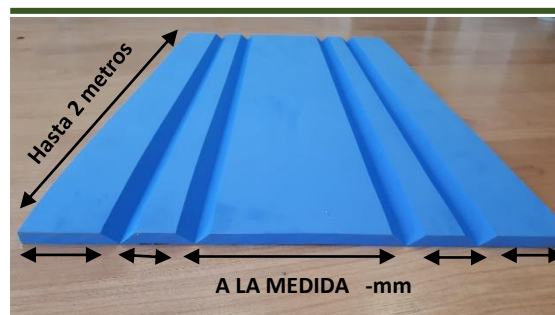

Desarrollo





PROTECTOR PARA MOBILIARIO URBANO - PARQUES Y JARDINES

G75-B Serie G-200

CENTROS ESCOLARES Y DEPORTIVOS

Elemento Protector

-MOBILIARIO URBANO Y JARDINES

Protector de goma mezcla a base de etileno acetato de vinilo. Totalmente **Atóxico**, sin sustancias definidas como svhc. Gran capacidad de absorción de impacto, probado según UNI EN 913,2019; flexible, resistente, adaptable, estético, antimoho y antibacteriano. Adecuado para uso interior y exterior, 100% **Hidrofugo** y resiste radiación UV.

- **Limpieza:** Con detergentes normales y agua.
- **Medios de fijación:** Mediante Cola de Contacto especial.
- **Instalación:** Media (solicitar manual o video)

Tipos de listones:
Cuadrados o Circulares
Ver Pág. 83

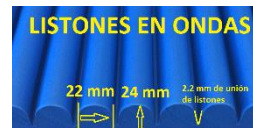
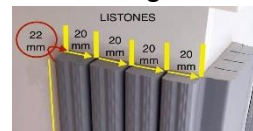

COLORES DISPONIBLES



**CONSULTAR PRECIO
INSTALACION**

INSTALACIÓN:
Mediante cola especial o velcro

FABRICAMOS LA/S PIEZA A MEDIDA





PROTECTOR PARA SUPERFICIES PLANAS -PIEZAS A MEDIDA

G91

MULTISECTORES

Protectores ANTILESIÓN **PIEZAS EN BLOQUES** (30 mm)

Protección diseñada para su instalación en superficies planas, para exterior e interior en Centros Infantiles, Colegios, Ludotecas, Residencias, Estancias de personas mayores, **Centros de Tratamientos y estancias especializados para la protección de caídas a plomo y autolesiones, causadas por diversas enfermedades, etc.;** Espuma tratada s/normativa evitando desarrollo de bacterias y hongos, gracias a tratamientos Sanitized, que prolonga su vida útil y unida con tejido textil de pvc especial.

INSTALACION: Mediante cola de contacto "insitu", preadhesivadas las piezas, o tornillería con solapa perforada previa solicitud.

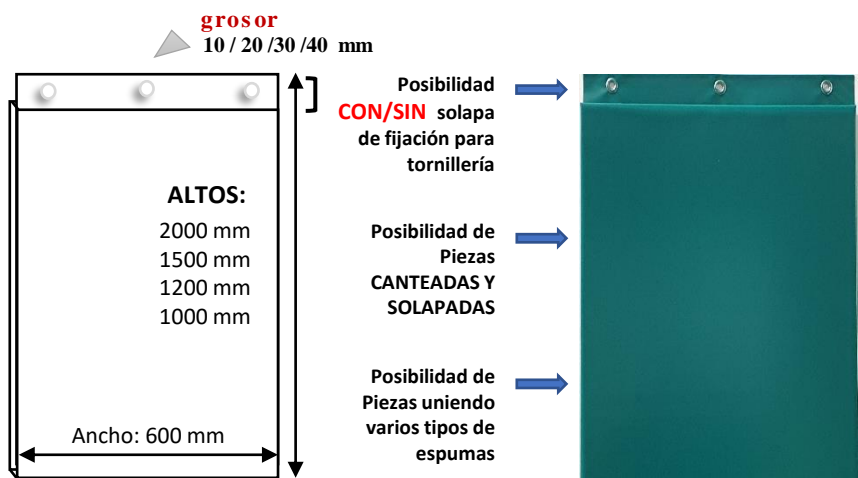

COLORES DISPONIBLES



PRECIOS SEGÚN MEDIDAS Y TERMINACIONES SOLICITADAS





PROTECTOR PARA SUPERFICIES PLANAS

-PIEZAS A MEDIDA

G91-B

Serie G-200

MULTI SECTORES

Elemento de Protección -PARA SUPERFICIES PLANAS - INTERIOR Y EXTERIOR

Protector de goma mezcla a base de etileno acetato de vinilo. Totalmente **Atóxico**, sin sustancias definidas como svhc. Gran capacidad de absorción de impacto, probado según UNI EN 913,2019; flexible, resistente, adaptable, estético, antimoho y antibacteriano. Adecuado para uso interior y exterior, 100% **Hidrofugo** y resiste radiación UV.

- **Limpieza:** Con detergentes normales y agua.
- **Medios de fijación:** Pre-Ahesivado doble cara, Mediante Cola de Contacto especial, o Velcro.
- **Instalación:** fácil (solicitar manual o video)

COLORES DISPONIBLES



Tipos de listones:
Cuadrados o Circulares
Ver Pág. 83

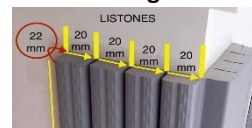

**CONSULTAR PRECIO
INSTALACION**

FABRICAMOS LA/S PIEZA A MEDIDA





PROTECTOR SUPERFICIES PLANAS -PIEZAS A MEDIDA

G91-C Serie G-300

MULTI SECTORES

Protector Superficies PLANAS

-Goma Atóxica

Producto fabricado en Polymat, material de estructura micro celular de alta resistencia, con mezcla a base de etileno acetato de vinilo, carga inorgánica + varios pigmentos. **Atóxico certificado** EN 71-1-2014+A1:2018. EN 71-2-2011+A1:2014, EN71-3-2019, Regulación REACH 1907/200/CE. Durabilidad y elasticidad, que se utiliza para la protección de superficies NO CURVAS, Muy adecuado para sector infantil y deportivo. Repelente a todas las sustancias, anti moho, anti bacterias y **100% hidrofugo**. La superficie de la hoja, ligeramente arrugada garantiza el efecto antideslizante.

INSTALACIÓN: Mediante cola de contacto o lamina adhesiva a doble cara.

COLORES DISPONIBLES



CONSULTAR PRECIO INSTALACION

INSTALACIÓN:
Mediante cola especial o previamente adhesivada



Laminas lisas de hasta 200 x 100 cms

GROSOR PRODUCTO:
10/15 mm

FABRICAMOS LA/S PIEZA A MEDIDA





PROTECTOR DE COLUMNAS CUADRADAS

-A MEDIDA

G92

CENTROS ESCOLARES y DEPORTIVOS

Protectores antilesión para CUADRADOS y PERFILERÍA METÁLICA

Elemento de protección fabricado **"A MEDIDA"** para Pilares y vigas de todo tipo no circulares, evitando lesiones por impacto de vehículos y personas en los puntos de riesgo. **Composición:** Espuma de polietileno revestida con tejido textil de PVC, **fresadas y solapada en extremos y cantos** (para interior o exterior), fijado mediante lámina adhesiva extrafuerte, o cola de contacto. Con cierre de pestaña adhesiva a doble cara o velcro.

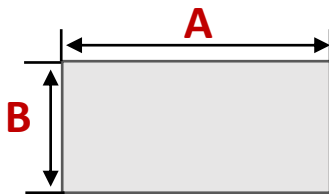

Grosor:
10 / 20 / mm

DÍGANOS MEDIDAS DE:
A y B, y le Fabricamos su
pieza con el grosor deseado
a la altura que nos demande

COLORES DISPONIBLES

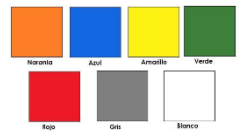

Elemento de alta Densidad

PIEZAS TOTALMENTE TERMINADAS A MEDIDA, (Canteadas, Adhesivada, y Cierre con pestaña)

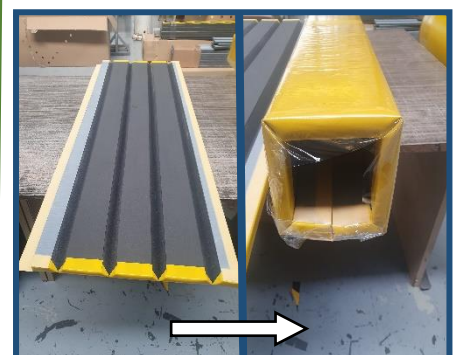
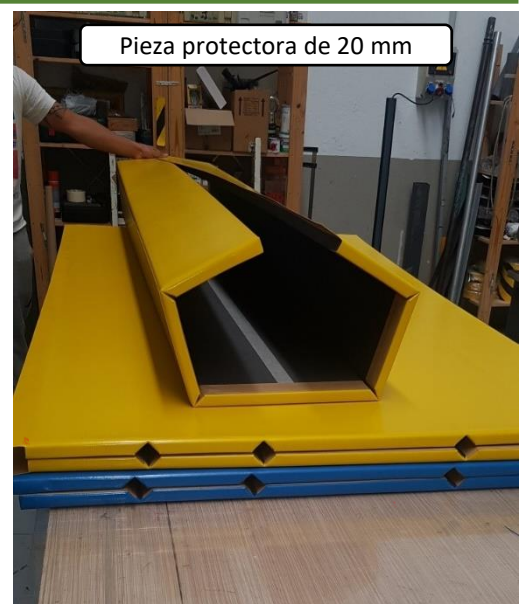



PROTECTOR BOBINA DE ESPUMA COLUMNAS Y PAREDES "AL CORTE"

G92-A

CENTROS ESCOLARES Y DEPORTIVOS

POLIURETANO 30 mm

Protector antilesión para Columnas y Paredes a 1500 mm con grosor de 30 mm

Protección diseñada para su instalación en paredes y columnas (cuadradas y redondas), para exterior e interior de Centros Infantiles, Colegios, Ludotecas, Residencias, Estancias de personas mayores, Gimnasios... etc., Espuma tratada s/norma evitando desarrollo de bacterias y hongos gracias a tratamiento **SANITIZED**, que prolonga la vida útil de la bobina; foamizada con tejido textil de pvc especial. Sin Adhesivo, fijado mediante cola de contacto a superficie.

COLORES DISPONIBLES

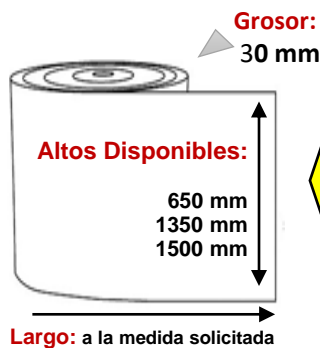
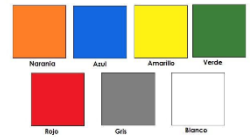

ALTO MEDIDA ESTANDAR: 1500 mm

VENTA

"Al Corte" por Metro/lineal o bobinas

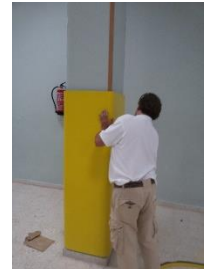
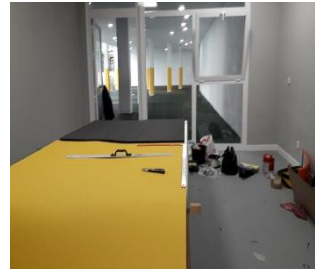



PROTECTOR PARA COLUMNAS

- A MEDIDA

G92-B

Serie G-200

CENTROS ESCOLARES y DEPORTIVOS

Elemento de Protección

-ADAPTABLES A TODAS SUPERFICIES

Protector de goma mezcla a base de etileno acetato de vinilo. Totalmente **Atóxico**, sin sustancias definidas como svhc. Gran capacidad de absorción de impacto, probado según UNI EN 913,2019; flexible, resistente, adaptable, estético, antimoho y antibacteriano. Adecuado para uso interior y exterior, 100% **Hidrofugo** y resiste radiación UV.

- **Limpieza:** Con detergentes normales y agua.
- **Medios de fijación:** Mediante Cola de Contacto especial, o Velcro.
- **Instalación:** fácil (solicitar manual o video)

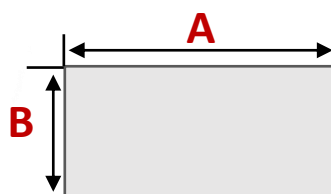

DÍGANOS MEDIDAS DE:
A y B, y le fabricamos su
pieza con el grosor deseado
a la altura que nos demande

Tipos de listones:
Cuadrados o Circulares
Ver Pág. 83



COLORES DISPONIBLES



**CONSULTAR PRECIO
INSTALACION**

INSTALACIÓN:
Mediante cola
especial o velcro





PROTECTOR PARA COLUMNAS CUADRADAS - A MEDIDA-

G92-C

Serie G-300

CENTROS INFANTILES Y DEPORTIVOS

Protector PILARES METALICOS

Producto fabricado en Polymat, material de estructura micro celular de alta resistencia, con mezcla a base de etileno acetato de vinilo, carga inorgánica + varios pigmentos. **Atóxico certificado** EN 71-1-2014+A1:2018. EN 71-2-2011+A1:2014, EN71-3-2019, Regulación REACH 1907/200/CE. Durabilidad y elasticidad, que se utiliza para la protección de superficies NO CURVAS, Muy adecuado para sector infantil y deportivo. Repelente a todas las sustancias, anti moho, anti bacterias y **100% hidrofugo**. La superficie de la hoja, ligeramente arrugada garantiza el efecto antideslizante. **Fijación:** Mediante cola de contacto o lamina adhesiva a doble cara.

COLORES DISPONIBLES



**CONSULTAR PRECIO
INSTALACION**

INSTALACIÓN:
Mediante cola especial
o previamente
adhesivada

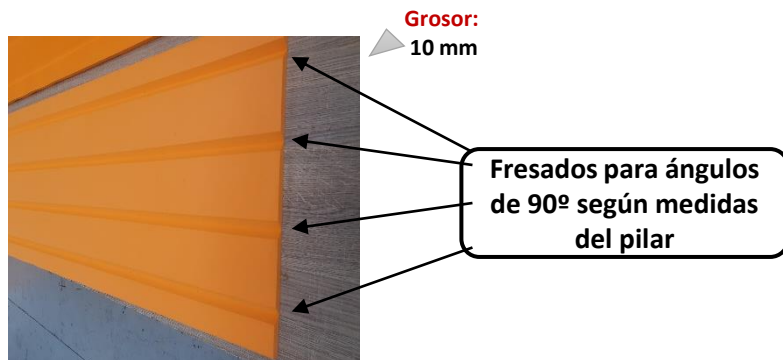

PILARES CUADRADOS METALICOS

DIGANOS MEDIDAS: (LE FABRICAMOS LA PIEZA CUADRADA) o (LE HACEMOS ESQUINEROS A MEDIDA)



Columnas protegidas con ESQUINEROS A MEDIDA; lo que facilita y asegura la instalación, resolviendo fallos de mediciones



PROTECTOR PIEZA PARA COLUMNAS Y PAREDES "A MEDIDA"

G92-D

CENTROS ESCOLARES Y DEPORTIVOS

POLIURETANO 30 mm

Protector antilesión para Columnas y Paredes a 1500 mm con grosor de 30 mm

Protección diseñada para su instalación en paredes y columnas (cuadradas y redondas), para exterior e interior de Centros Infantiles, Colegios, Ludotecas, Residencias, Estancias de personas mayores, Gimnasios... etc., Espuma tratada s/norma evitando desarrollo de bacterias y hongos gracias a tratamiento **SANITIZED**, que prolonga la vida útil de la bobina; foamizada con tejido textil de pvc especial. Fijación a superficie mediante cola de contacto.

Cortadas y terminadas con solapa de cierre a doble cara, no es posible cantear, los cantos se sellan con silicona transparente.



ALTO MEDIDA ESTANDAR: 1500 mm
VENTA POR PIEZAS TERMINADAS, SIN CANTEAR, CON SOLAPA DE CIERRE



Posibilidad de suministrar piezas **ADHESIVADA** con objeto de facilitar la auto instalación

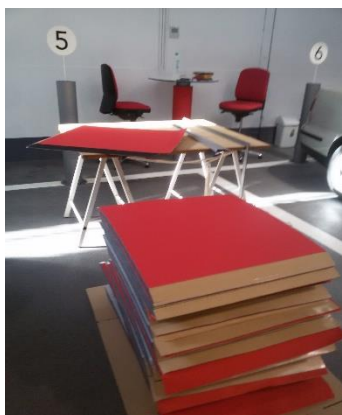
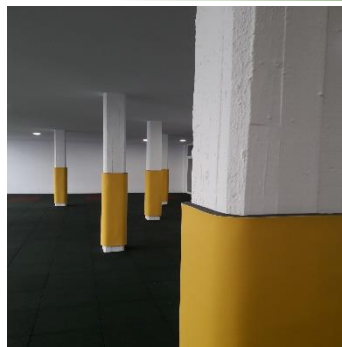



PROTECTOR TUBULAR PARA POSTE CIRCULAR <115 mm

G93

MULTI SECTORES

Elemento Protector anti lesión tubular con solapa de cierre. "A MEDIDA"

Pieza tubular de Polietileno revestido con tejido de PVC flexible para exterior e interior, con solapa de cierre (adhesivada a doble cara de 5cms.). Le permite una mejor durabilidad por su acabado, ofreciendo una muy facil manipulación a la hora de instalar en pilares. **(Disponible solo para pilares circulares de hasta >115 mm de diámetro)**

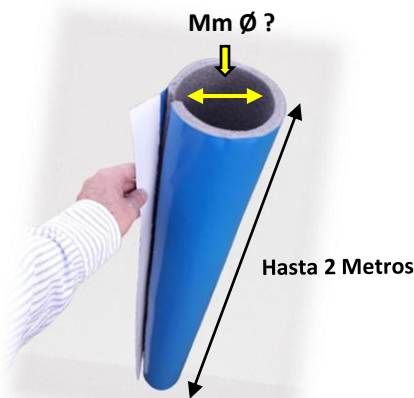

DIGANOS: El diámetro \varnothing de su poste y altura deseada, y le fabricamos la/s pieza





PROTECTOR PARA COLUMNAS, TUBOS, POSTES -A MEDIDA

G93-B Serie G-200

CENTROS ESCOLARES Y DEPORTIVOS

Elemento de Protección -PARA COLUMNAS -TODAS

Protector de goma mezcla a base de etileno acetato de vinilo. Totalmente **Atóxico**, sin sustancias definidas como svhc. Gran capacidad de absorción de impacto, probado según UNI EN 913,2019; flexible, resistente, adaptable, estético, antimoho y antibacteriano. Adecuado para uso interior y exterior, 100% **Hidrofugo** y resiste radiación UV.

- **Limpieza:** Con detergentes normales y agua.
- **Medios de fijación:** Mediante Cola de Contacto especial bordes de listones, o Velcro.
- **Instalación:** fácil (solicitar manual o video)

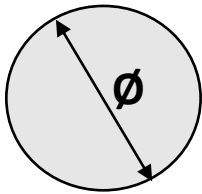

Díganos: Medida del Ø, o Perímetro, y le hacemos la pieza con un grosor de +/-21 mm, y con la altura deseada.

Tipos de listones:
Cuadrados o Circulares
Ver Pág. 83

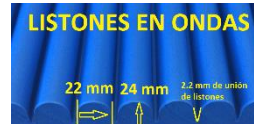
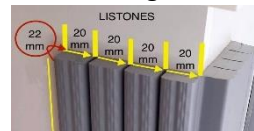

COLORES DISPONIBLES



CONSULTAR PRECIO INSTALACION

INSTALACIÓN:
Mediante cola especial o velcro

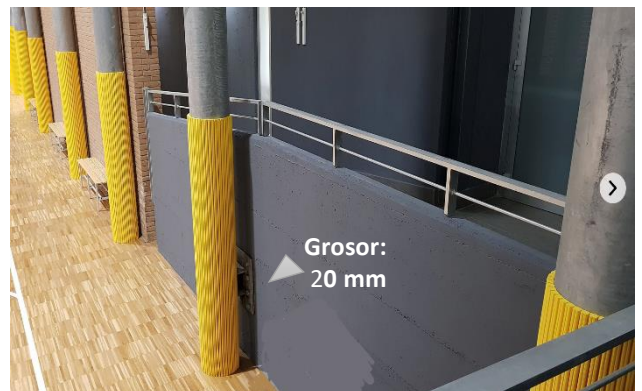



PROTECTOR ESPECIAL POSTES BALONCESTO

- A MEDIDA

G93-BIS

Serie G-200

CENTROS DEPORTIVOS - CANASTAS DE BALONCESTOS

ESPECIAL POSTES DE BALONCESTOS Y SIMILAR

Protector de goma mezcla a base de etileno acetato de vinilo. Totalmente **Atóxico**, sin sustancias definidas como svhc. Gran capacidad de absorción de impacto, probado según UNI EN 913,2019; flexible, resistente, adaptable, estético, antimoho y antibacteriano. Adecuado para uso interior y exterior, 100% **Hidrofugo** y resiste radiación UV.

- **Limpieza:** Con detergentes normales y agua.
- **Medios de fijación:** Mediante Cola de Contacto especial, o Velcro.
- **Instalación:** Solicitar manual o video

Tipos de listones:
Cuadrados o Circulares
Ver Pág. 83

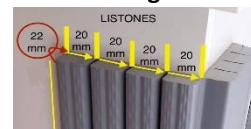

COLORES DISPONIBLES



**CONSULTAR PRECIO
INSTALACION**

INSTALACIÓN:

Mediante cola especial o velcro.

**SOLICITAR
MANJUAL DE
INSTRUCCIONES**

FABRICAMOS LA/S PIEZA A MEDIDA



Postes Tipo "H"

El sistema de mayor resistencia, duración, y a su vez protección eficaz en la absorción de impacto probada s/ UNI EN 913: 2019

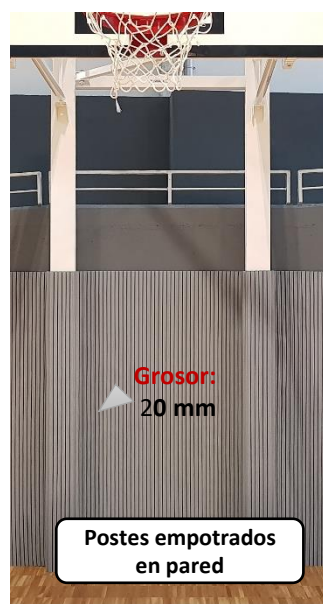

Postes empotrados en pared

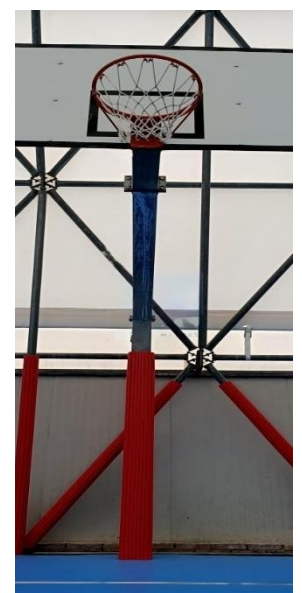



ESQUINERA INFANTIL

-A MEDIDA

G99

CENTROS INFANTILES

Esquinera de Protección infantil de 1.000 x120 x10 mm Adhesivada

Protección diseñada para la protección contra impactos y rozaduras en esquinas de guarderías, colegios, ludotecas, habitaciones infantiles, residencias de personas mayores, gimnasios... Evita el desarrollo de bacterias y hongos gracias a su tratamiento **Sanitized**, que prolonga, además, la vida de la esquinera. Producto ATÓXICO. Elemento para interiores.

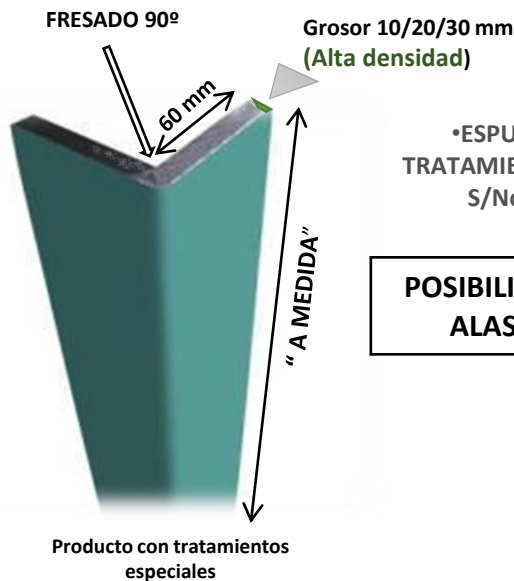

•ESPUMAS CON TRATAMIENTO ESPECIAL S/Normativa

POSIBILIDAD DE **LARGOS Y ANCHOS DE ALAS** EN LA MEDIDA SOLICITADA

COLORES DISPONIBLES

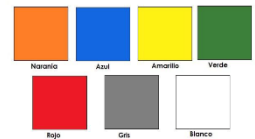

Posibilidad de CANTEAR con el mismo Tejido "Poli-Piel" exterior





PROTECTOR ESQUINAS -A MEDIDA

G99-B Serie G-200

CENTROS ESCOLARES Y DEPORTIVOS

Elemento Protector

-ESQUINAS A MEDIDA

Protector de goma mezcla a base de etileno acetato de vinilo. Totalmente **Atóxico**, sin sustancias definidas como svhc. Gran capacidad de absorción de impacto, probado según UNI EN 913,2019; flexible, resistente, adaptable, estético, antimoho y antibacteriano. Adecuado para uso interior y exterior, **100% Hidrofugo** y resiste radiación UV.

- **Limpieza:** Con detergentes normales y agua.
- **Medios de fijación:** Pre-Ahesivado doble cara, Mediante Cola de Contacto especial.
- **Instalación:** fácil (solicitar manual o video)

Tipos de listones:
Cuadrados o Circulares
Ver Pág. 83



COLORES DISPONIBLES



**CONSULTAR PRECIO
INSTALACION**

INSTALACIÓN:
Mediante cola especial o
previamente adhesivada

FABRICAMOS LA/S PIEZA A MEDIDA





PROTECTOR ESQUINAS - A MEDIDA

G99-C Serie G-300

CENTROS ESCOLARES Y DEPORTIVOS

Elemento Protector ESQUINAS -A MEDIDA

Producto fabricado en Polymat, material de estructura micro celular de alta resistencia, con mezcla a base de etileno acetato de vinilo, carga inorgánica + varios pigmentos. **Atóxico certificado** EN 71-1-2014+A1:2018. EN 71-2-2011+A1:2014, EN71-3-2019, Regulación REACH 1907/200/CE.

Durabilidad y elasticidad, que se utiliza para la protección de superficies **NO CURVAS**, Muy adecuado para sector infantil y deportivo. Repelente a todas las sustancias, anti moho, anti bacterias y **100% hidrofugo**. La superficie de la hoja, ligeramente arrugada garantiza el efecto antideslizante.

Fijación: Mediante cola de contacto o lamina adhesiva a doble cara.

COLORES DISPONIBLES



**CONSULTAR PRECIO
INSTALACION**

INSTALACIÓN:

Mediante cola especial o
previamente adhesivada

**GROSOR PRODUCTO:
10/15 mm**

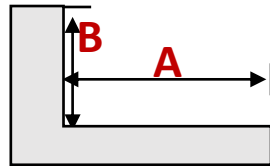
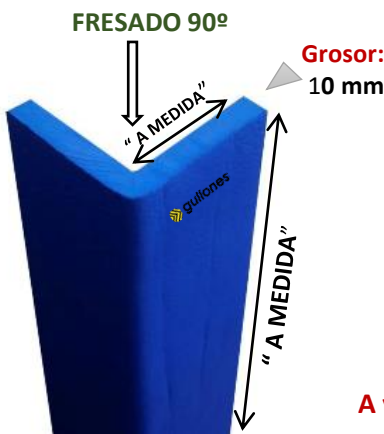

**DÍGANOS MEDIDAS DE:
A y B y le Fabricamos su pieza**



FABRICAMOS LA/S PIEZA A MEDIDA



**Fabricadas con Alas de fijación
extra anchas**



TODO-ESQUINAS MULTIUSOS

G99-D

MULTI SECTORES

Protector **ESQUINA Y BORDES** -MULTIUSOS, 70x70 (doble cámara), en PVC/C. “A MEDIDA”

Elemento Anti choque, **especialmente indicado para amortiguar golpes por impacto**. Adaptable a **BORDES y ESQUINAS** con ángulos rectos e imperfecciones o chaflanes. Muy adecuado para la protección en Centros deportivos, Espacios Infantiles, Residencias, Hospitales, Industrias etc., con gran resistencia, flexibilidad, adaptabilidad a cualquier esquina, y durabilidad. Gracias a su doble cámara de aire de 1.6 mm facilita una excelente absorción del golpe.

INSTALACION: Tornillería especial de impacto o adhesivo de construcción. Dispone de pestañas laterales para su fijación a la esquina. Fácil instalación. **Video y manual de instrucciones a disposición de nuestros clientes.**

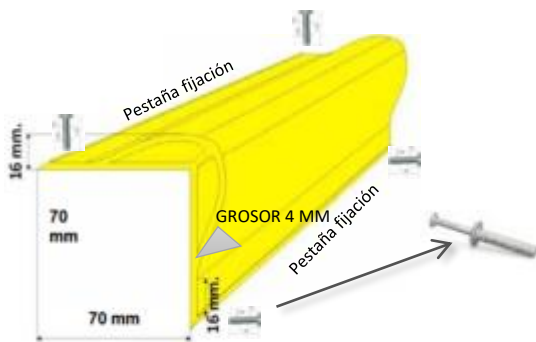

COLORES DISPONIBLES

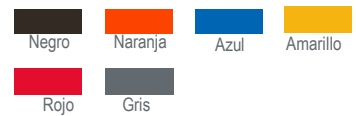

Incluye: Tornillería especial de golpe

VENTA POR METRO LINEAL

Esquinero especialmente indicado para amortiguar golpes por impacto.



Este material está fabricado por extrusión, en tiras de 3 metros. Exento de plomo y otros metales pesados, compuesto por PVC y Caucho nitrilo resistente a la intemperie y a temperaturas de trabajo de: 70º C - hasta -40ºC .

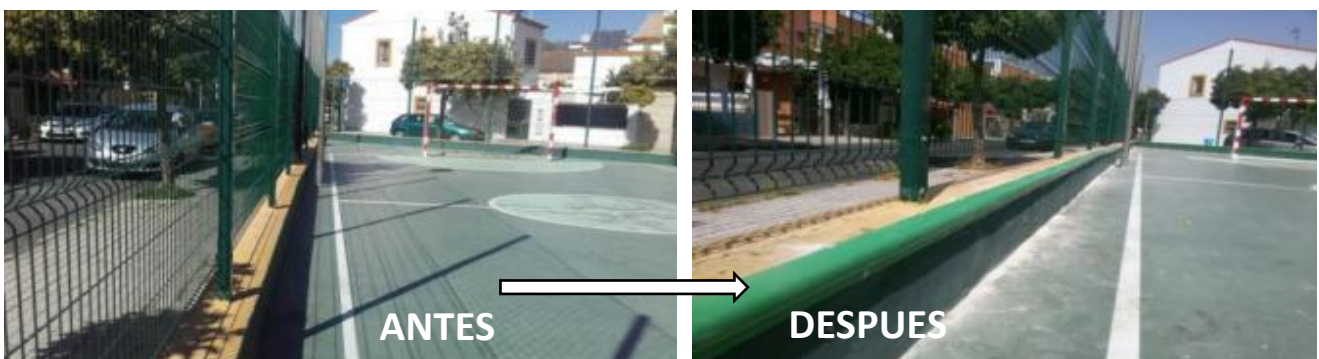



ESQUINERO PVC PARA EXTERIOR

G99-E

CENTROS ESCOLARES Y DEPORTIVOS

Protector esquinas PVC 35 X 35 mm (exterior e interior)

Protege contra impactos y rozaduras esquinas en **guarderías, colegios, ludotecas, habitaciones infantiles, residencias, gimnasios...** El perfil de PVC **homogeneiza ambientes y desniveles**, e impide la entrada de suciedad entre la esquinera y la zona protegida. Su tratamiento Sanitized anula el desarrollo de bacterias y hongos.



COLORES DISPONIBLES

blanco	amarillo	gris	naranja
azul	verde	rojo	crystal

Fabricado en piezas de: 2.000mm.

Fijación con Adhesivo y/o tornillería.
 Recomendado para fijar en esquinas **para exterior**.
 Duradero, Flexible, Resistente, ..
Correcta absorción de impacto, y económico.
 (cámara de aire de 18 mm)

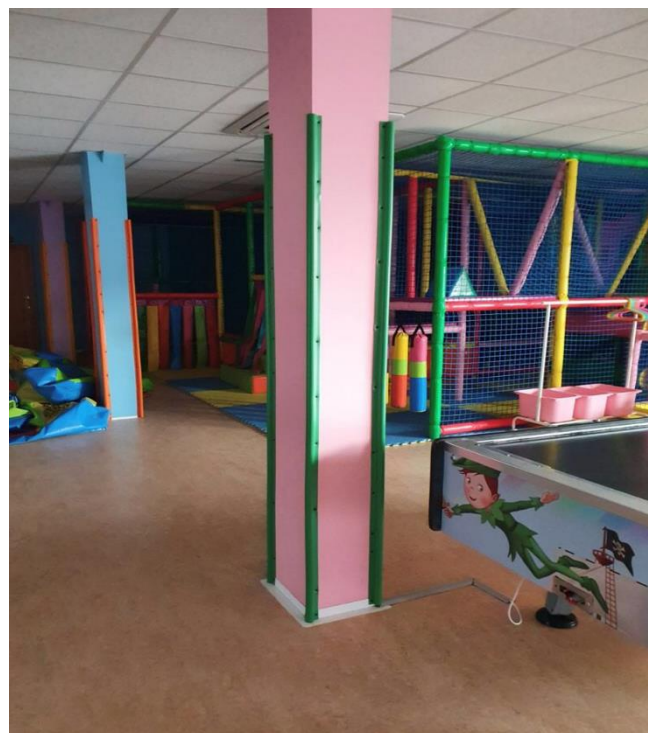
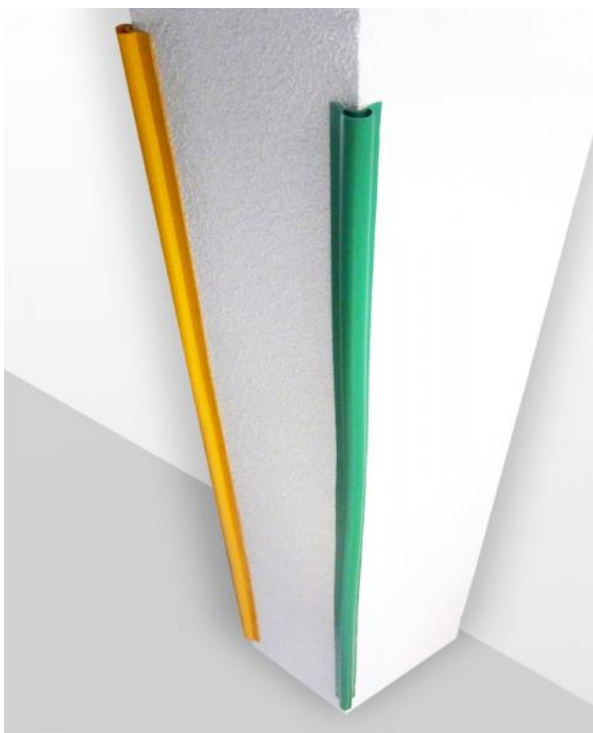



ESQUINERO MULTIUSOS DE GRAN RESISTENCIA Y FLEXIBILIDAD

G99-F

MULTI SECTORES

Esquinera maciza de protección de PVC/Caucho 40x40 mm

Antichoque protector de gran Resistencia y adaptabilidad a cualquier superficies, para bordes de 90°. Muy adecuado para proteger esquinas de columnas, marcos de puertas, bordillos, estructuras..., en espacios infantiles, residencias de personas mayores, oficinas etc.. Instalación: Adhesivo de poliuretano y/o tornillos tirafondos. Composición: PVC/ Caucho. Valido para Exterior e Interiores.

COLORES DISPONIBLES

blanco	amarillo	gris	naranja
azul	verde	rojo	crystal

Fabricado en Tiras de 3 metros,
(Se corta con un simple Cúttter)

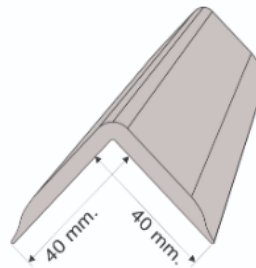

Producto versátil, manejable,
adaptable, cómodo y muy resistente



**ELEMENTO MUY
ROBUSTO,
ADAPTABLE, y**

**GRAN
FLEXIBILIDAD**





PROTECCIÓN SALVADEDOS PUERTAS

G106

CENTROS INFANTILES

Protector de puertas salvadedos 90° -Kit nº 1

Evita de forma suave y estética el atrapamiento de dedos, uno de los principales accidentes infantiles en escuelas y en el hogar. La geometría de los fuelles flexibles impide el paso de dedos en puertas, ventanas, armarios.... Se fija a un bastidor de PVC rígido.

CDLORES DISPONIBLES



Gris



Piezas de 1.2 metros. Para otras medidas y colores, consultar.



Protector de puertas salvadedos zona bisagras - Kit nº2

Protege el ángulo de apertura interior de la puerta evitando, así el pellizco de los dedos entre la puerta y su marco. El cierre se deforma sin hacer esfuerzo. Los extremos del salva dedos se insertan en un bastidor de PVC rígido que se fija a la puerta y/o a la pared con adhesivo, o tornillos si se necesita reforzar.

CDLORES DISPONIBLES



Gris

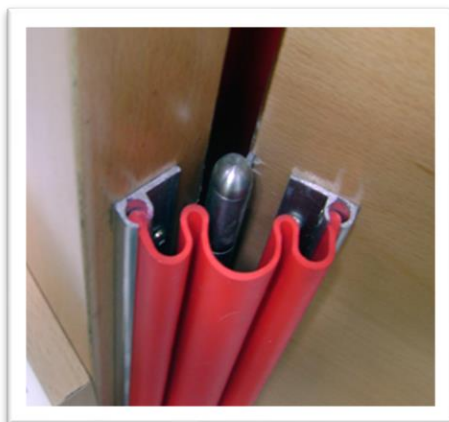

Piezas de 1.2 metros. Para otras medidas y colores, consultar.

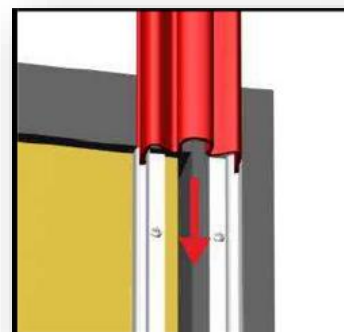



PROTECCIÓN DE RADIADORES - A MEDIDA

G109







CENTROS INFANTILES

Protector de Radiadores completos en tubo de PVC (juego de colores)

Las protecciones de **policarbonato** son útiles para cubrir radiadores, pero también son aliados útiles para delimitar áreas potencialmente peligrosas dentro de los **colegios y otros centros**. La estructura perimetral tubular se une mediante presión y se entrelaza a través de los accesorios para hacerlos ensamblados sólidamente.



COLORES DISPONIBLES

		
blanco	amarillo	naranja
		
azul	verde	rojo

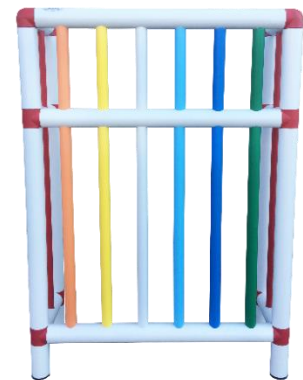







Protector de radiadores completos en ESPUMA con revestimiento textil de pvc

Compuesto de armazón de madera de 16mm forrado de espuma de 30mm fuamizado a un tejido de PVC ignífugo clasificación M2.



COLORES DISPONIBLES

		
blanco	amarillo	naranja
		
azul	verde	rojo



PERFIL PARED PROTECCIÓN CAUCHO

G110

LAVANDERÍAS - CENTROS INDUSTRIALES - ALMACENES

Banda de **200mm de alto**, de PVC/caucho flexible y adaptable. Grosor: **8 mm**

Diseñado con un material flexible, muy resistente. No retiene la suciedad. Instalación sencilla y práctica, bien con tornillos o con adhesivo especial. Fácil limpieza con agua y detergente.



(alta resistencia)

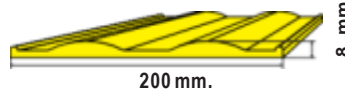

Se fabrica con / sin Adhesivo autoinstalable



Se suministran en bobinas de 10 mts.

COLORES DISPONIBLES



Gris

CONSULTAR PRECIO INSTALADO



Banda de protección de muy fácil instalación. Muy práctico, funcional y de gran resistencia a golpes.
LAVANDERÍAS, RESIDENCIAS, COLEGIOS, ALMACENES, INDUSTRIAS, ETC...



TOPE NAUTICO - GRAN RESISTENCIA y ROBUSTEZ

G115

NAUTICA - MUELLES

Protector antichoque 1/2 caña de 150mm PVC. -Muy alta resistencia

Protector de múltiples aplicaciones: antichoque para marina, góndolas de supermercados, como paracolpe de autoelevadores. Instalándolo en vertical es un óptimo antichoque de pared que, por su diseño y al ser hueco es de fácil y rápida colocación (Almacenes, Industrias...) Composición: PVC.

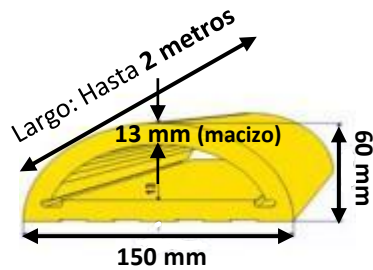

Disponibles en otros tamaños



COLORES DISPONIBLES



Se fabrican en largo de hasta 2 metros lineales, y se cortan a la medida deseada

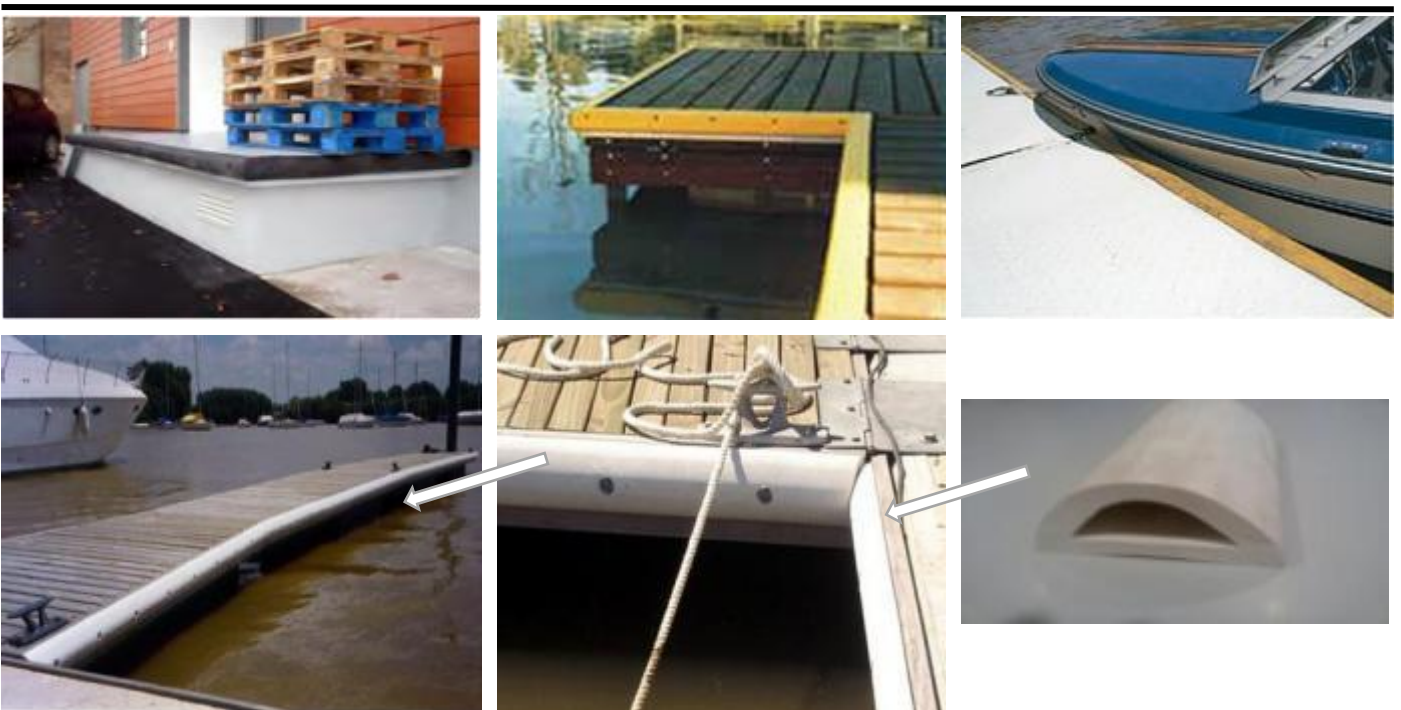

Disponemos de **múltiples medidas**, adaptadas a diversas aplicaciones según superficies.
MUELLES DE CARGA, ALMACENES, NAUTICA - PANTALANES



PERFIL REVESTIMIENTOS PARED ANTIARAÑAZOS y ALTA RESISTENCIA

G118

HOISPITALES Y RESIDENCIAS

Perfil plano modelo G118 235 mm (Grosor 2 mm)

Protector vinílico de parámetros horizontal, con alta resistencia a impactos. **Composición:** en base de PVC modificado al impacto y al fuego de +/-2mm de espesor, coloreado en masa y con la cara vista texturizada para disimular los rayones y superficies no porosas. Este PVC terminado es un material que **LE CONFIERE LA RESISTENCIA NECESARIA PARA AGUANTAR LOS IMPACTOS MAS FUERTES**, así mismo el PVC es un material que recupera fácilmente su forma original.

INSTALACIÓN: Fijado a la pared mediante adhesivos especiales o con silicona **Neutra**.



GAMA DE COLORES POSIBLES



Consulte nuestros precios de instalación

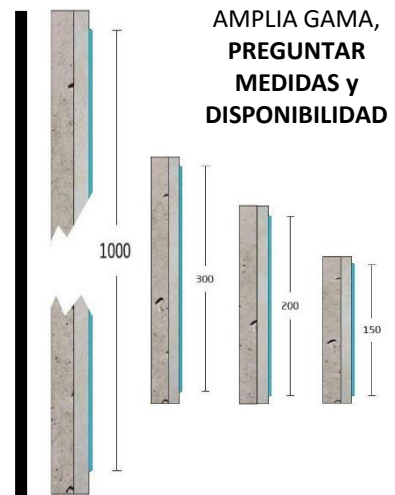
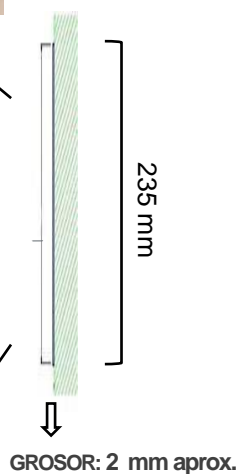

ESQUINEROS COMPLEMENTARIO

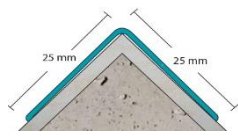

Ref. G-118 BIS

ACCESORIOS

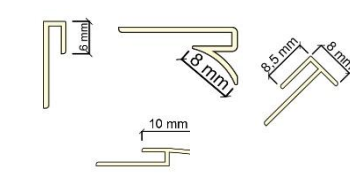



ESQUINEROS REVESTIMIENTOS ANTIARAÑAZOS Y ALTA RESISTENCIA

G118-BIS

MULTI SECTORES

Esquinero PVC tratado

Es un sistema de protección de esquinas 90°, hecho de vinilo indeformable y resistente a los arañazos y golpes violentos, con una superficie texturizada, que se puede utilizar en todo tipo de edificios como: Hospitales, centros comerciales, restaurantes, hoteles, edificios públicos, etc..., así evitar deformaciones en las esquinas.

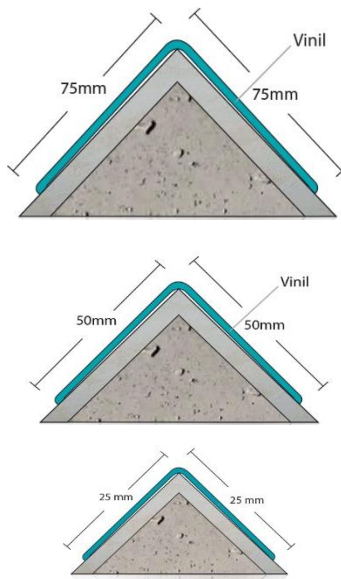

GAMA DE COLORES POSIBLES



**Consulte
nuestros
precios de
instalación**

**En armonía con:
Ref. G-118**

Esquinero suministrados a la altura deseada





PROTECTOR REVESTIMIENTOS PARED

G118-D

HOSPITALES Y RESIDENCIAS

Protector Pared 200 mm

-Gran Robustez (Grosor 20 mm)

Es una banda de protección de pared que tiene **200 mm** de ancho, **20 mm** de profundidad y se monta en la pared con un perfil de aluminio continuo e inserción de goma amortiguadora de impacto.

La protección de pared con revestimiento de vinilo de alta calidad, es resistente a los arañazos y absorbe los impactos a través de 3 inserciones de goma. Ofrece soluciones modernas mediante tapas decorativas.

Se produce en más de 30 colores diferentes y se instala en paredes con diferentes elementos de fijación con un intervalo de 50-60 cm según los materiales de la pared.

La longitud de las piezas completas es de 4 metros.

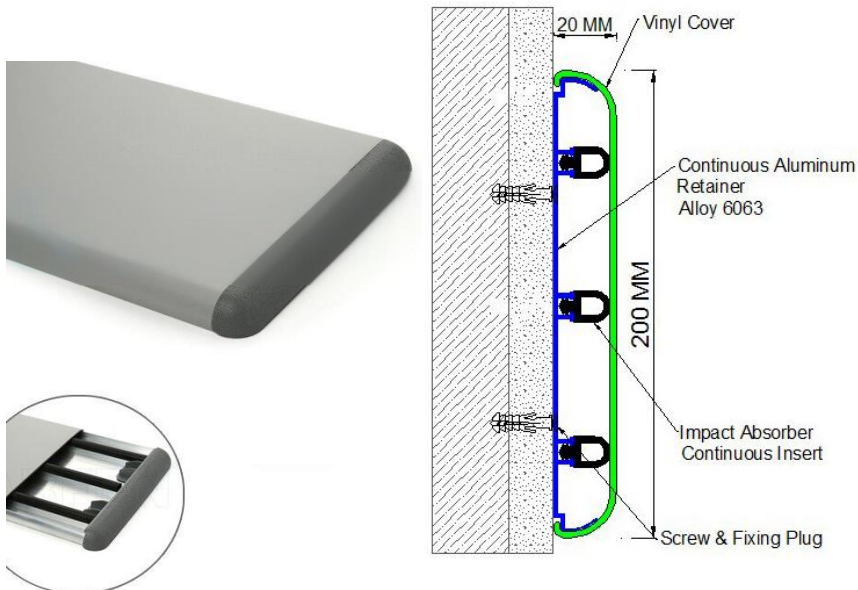

GAMA DE COLORES POSIBLES



Consulte nuestros precios de instalación

TERMINACIONES
s/color

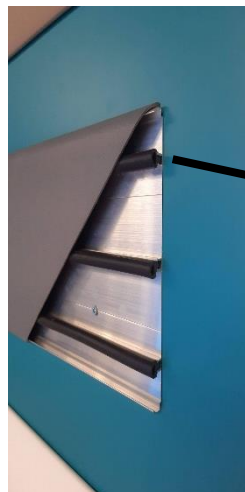



PROTECTOR REVESTIMIENTOS PARED

G118-E

HOSPITALES Y RESIDENCIAS

Protector Pared 150 mm

-Gran Robustez (Grosor 20mm)

Es una banda de protección de pared de 150 mm de ancho y 20 mm de profundidad, que se monta contra la pared con un perfil continuo de aluminio. Absorbe los golpes con su inserto de goma inferior. Es decorativa con su cubierta de vinilo. Del mismo color, de extremos con su funda vinílica, constituye un excelente sistema. Se instala a las paredes con diferentes elementos de fijación con un intervalo de 50-60 cm. La longitud del perfil es de 4 metros y se fabrica en 12 colores diferentes.

GAMA DE COLORES POSIBLES



Consulte nuestros precios de instalación

La longitud de las piezas completas es de 4 metros.

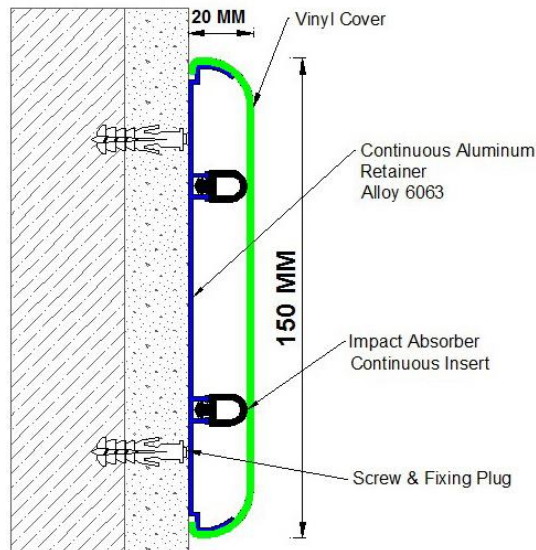

TERMINACIONES s/color

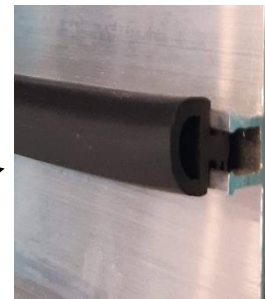
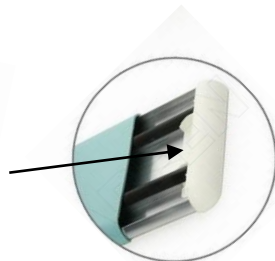



PROTECTOR REVESTIMIENTOS PARED

G118-F

HOSPITALES Y RESIDENCIAS

Protector Pared 150 mm

-Gran Robustez (Grosor 10 mm)

Es una banda de protección de pared que tiene **150 mm** de ancho, y **10 mm** de profundidad. Se monta en la pared con un perfil de aluminio continuo. Absorbe los golpes con una tira de goma que soporta impactos entre las dos piezas. Es decorativa con su funda de vinilo en diferentes colores.

La longitud de las piezas completas es de 4 metros.

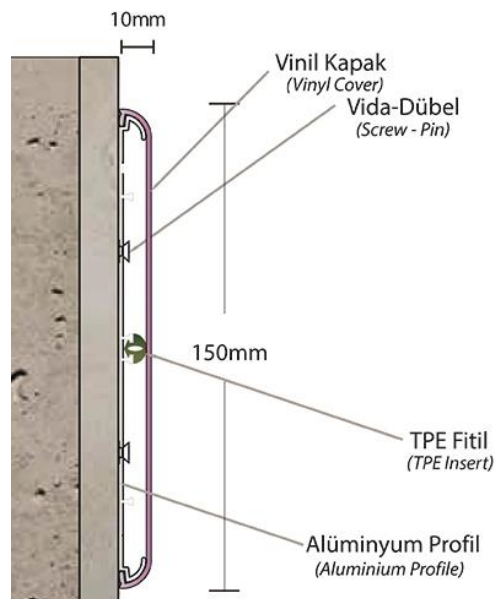

GAMA DE COLORES POSIBLES



Consulte nuestros precios de instalación

TERMINACIONES s/color

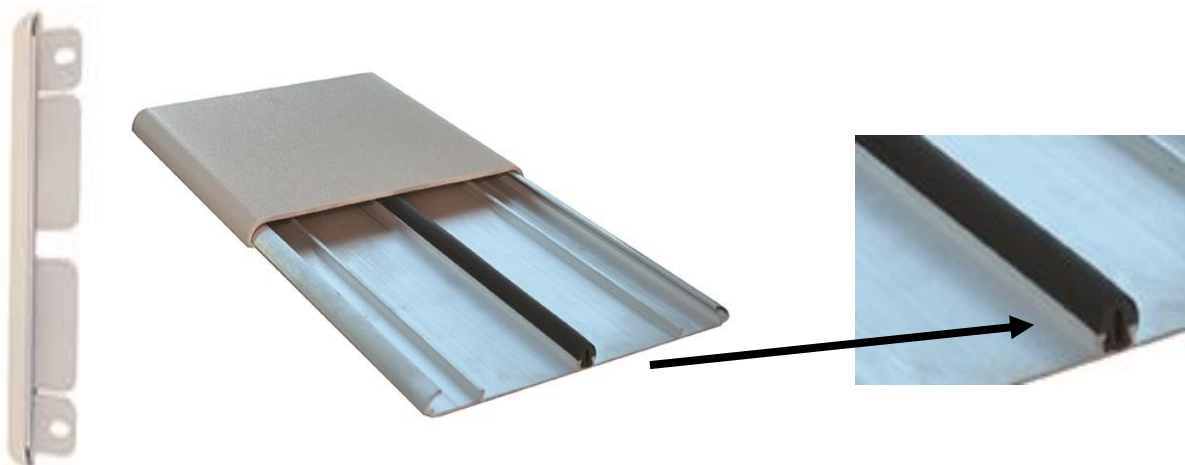



ESQUINERO PROTECTOR C/ANCLAJES

G118-G

HOSPITALES Y RESIDENCIAS

Protector ESQUINAS

-Gran Robustez

Es un sistema de protección de esquinas, que se puede instalar para sectores como... hospitales, centros comerciales, restaurantes, hoteles, universidades, edificios militares y edificios públicos. Tiene un fondo de aluminio revestido a presión con una capa de vinilo de alta calidad, y decorativa que no es deformable y no es rayable. Alturas determinada (L:1.20m, L:1.50m)

La longitud de las piezas 120 y 150 cms

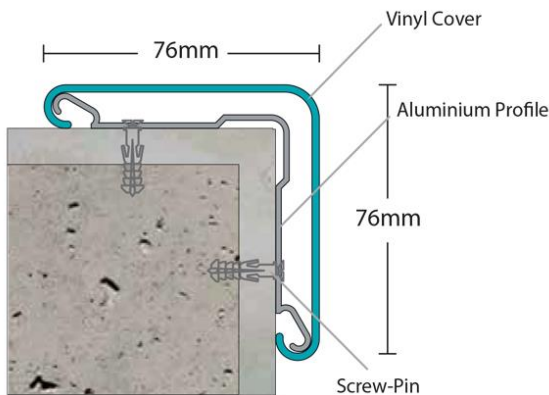

GAMA DE COLORES POSIBLES



Consulte nuestros precios de instalación

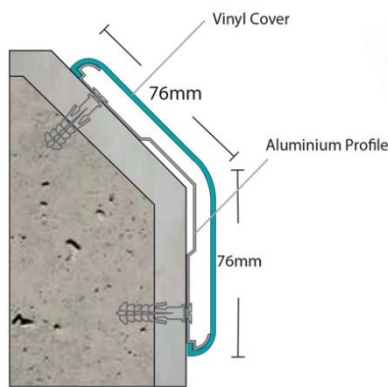

TERMINACIONES s/color





PROTECTOR -CINTA ANTIDESLIZANTE

G120

MULTI SECTORES

CINTA ANTIDESLIZANTE

-ESTANDAR



Gama de Colores:



- **Cinta Standard LF21**, es nuestro producto estrella MUY ALTA CALIDAD

La cinta antideslizante estándar **LF21** está hecha de óxido de aluminio de grado fino, lo que la hace adecuada para su uso en una amplia gama de aplicaciones. El grano es un recubrimiento abrasivo antideslizante medio. Nuestro producto estándar es excelente para los requisitos antideslizantes generales y posee excelentes niveles de agarre (medido como Coeficiente de Fricción). LF21 es resistente al agua (si se aplica sobre una superficie no porosa, también ofrecemos una gama completa de accesorios) y tiene una durabilidad excepcional en áreas internas o externas.

LF21 estándar está probado con péndulo BS 7976:2 con resultados disponibles en la pestaña de especificaciones técnicas.

Formatos:

Producimos nuestra cinta **LF21** estándar en cualquier color disponible. LF21 estándar está disponible listo para usar para envío inmediato en rollos de grosor: 25 mm, 50 mm, 75 mm, 100 mm y 150 mm. Los registros de ancho completo también están disponibles. Todos los rollos tienen una longitud de stock de 18,3 metros, y 100 metros bajo pedido.

Aplicaciones

Como el LF21 estándar se usa para aplicaciones generales, es perfecto para su uso en entornos domésticos o comerciales.

VARIETADES ESPECIALES:

• **Gruesa** – De un material más profundo y grueso, autoadhesivo de grado industrial, muy adecuado para la construcción y resistente al agua, polvo y barro. Diferentes grosores y colores.

• **X-gruesa** – un producto único, para condiciones duras y uso intensivo, con resistencia al hielo y la nieve, no hay nada en el resto del mundo que se le compare, sólo apto para entornos industriales, la arena profunda evita la obstrucción por suciedad o polvo. Debido a su grosor aplicamos un grado superior (HG) adhesivo para evitar la elevación, y un soporte de plástico más grueso que se utiliza para aumentar la durabilidad.



CINTA Y ESTRUCTURAS ANTIDESLIZANTES ESPECIALES

G120-D

MULTI SECTORES

CINTA ANTIDESLIZANTE -ESPECIALES -ALTA CALIDAD



CINTA ANTIDESLIZANTE -MARINA-NAUTICA

- Aplicaciones todo tipo de embarcaciones -Náutica
- Amable para la Piel desnuda
- Material especial resistente a la sal 100%
- Disponibles en rollos de 19 mm a 1168 mm
- Varios colores disponibles



CINTA ANTIDESLIZANTE -BAÑOS, GIMNASIOS, PISCINAS

- Fácil limpieza
- Trafico descalzo y áreas expuestas a agua (gimnasios, piscinas, baños)
- Para las zonas mas exigentes
- Disponible en rollos de 19 mm a 1346 mm
- Varios colores disponibles



PLACAS ANTIDESLIZANTE -NAUTICA

- Para aplicación en superficies sueltas o constantemente mojadas
- Muchos tamaños disponibles
- Puede aplicar cualquier agarre de seguridad LF21 a la superficie
- Se puede equipar con tornillos, clavos, pernos o remaches

DIMENSIONES:

- 6,3 cms x 63,5 cms
- 115 cms x 63,5 cms
- 115 cms x 100 cms

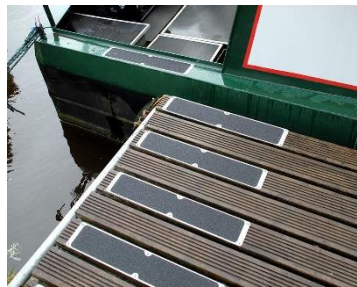

Disponibles en forma de "L"





PROTECTOR ADAPTABLE A TODO TIPO DE SUPERFICIES

(B) G200

ELEMENTO PROTECTOR

-PARA TODO TIPO DE SUPERFICIES

Protector de **Muy alta Resistencia, Durabilidad, Elasticidad, y Estética.** Adaptable a cualquier superficie: *Columnas, Paredes, Vigas, Cantos, Cuadros de Incendios, Bordillos, Arboles y jardines, Esquinas, ...etc.*

Fabricado de Etileno Acetato de Vinilo, polímero sólido mezclado resistente debido a su alta capacidad de absorción de choque. Totalmente Atóxico, y 100% Hidrofugo. Testado bajo la regulación indicada.

Fijación del elemento: Pre Adhesivado, Mediante cola de contacto especial o Velcro según superficie.

- COLORES:** Múltiples.
- SUMINISTRO:** Por piezas fabricadas "a medida".
- FORMATO:** Piezas Múltiples
- SEGURIDAD:** Sigue la directiva UNI EN 913 de 2009 apd.C; EN 13501 – 1e-EN 14041
- ELASTICIDAD:** Excelente elasticidad y adaptación.
- AISLAMIENTO:** Tanto térmico como acústico.
- DURABILIDAD:** A prueba de arañazos e inclemencias meteorológicas, resiste a la radiación UV, Hidrofugo 100%, mascotas.
- MANTENIMIENTO:** Agua mas detergente suave y un paño húmedo.
- APLICACIÓN:** Adecuado 100% para uso Interior y Exterior.

2 DISEÑOS, IGUAL PRODUCTO:

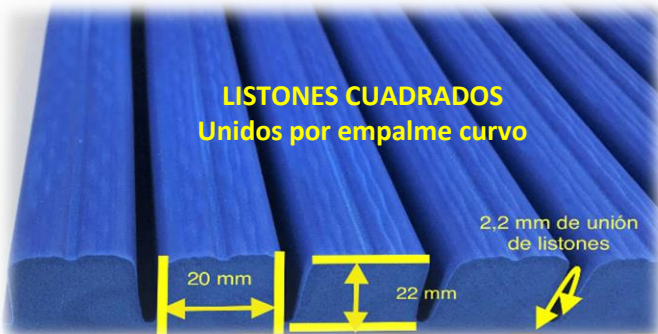



PROTECTOR PLANO "TIPO INFANTIL" - A MEDIDA

(C) G300

MULTI SECTORES

Elemento de Protección -PARA SUPERFICIES **NO CURVAS**

Producto fabricado en Polymat, material de estructura micro celular de alta resistencia, con mezcla a base de etileno acetato de vinilo, carga inorgánica + varios pigmentos. **Atóxico certificado** EN 71-1-2014+A1:2018. EN 71-2-2011+A1:2014, EN71-3-2019, Regulación REACH 1907/200/CE. Durabilidad y elasticidad, que se utiliza para la protección de superficies **no curvas**, Muy adecuado para sector infantil y deportivo. Repelente a todas las sustancias, anti moho, anti bacterias y 100% hidrofugo. La superficie de la hoja, ligeramente arrugada garantiza el efecto antideslizante.

- **Limpieza:** Con detergentes normales y agua.
- **Medios de fijación:** Pre-Ahesivado doble cara, Mediante Cola de Contacto especial.
- **Instalación:** fácil (solicitar manual o video)

PLANOS Y CORTADOS
A LA MEDIDA

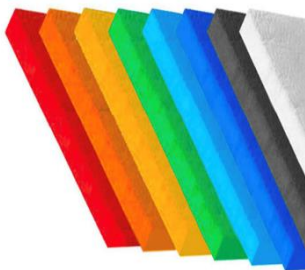

FRESADO PARA
ESQUINAS



DOS Y MAS FRESADOS
PARA COLUMNA Y
PILARES DE TODO TIPO

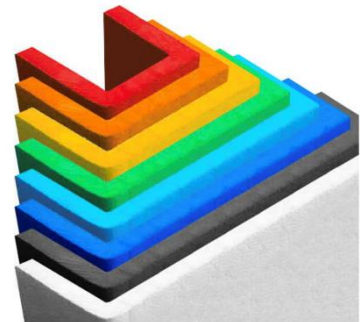

FABRICAMOS LA PIEZA A LA MEDIDA QUE NOS DEMANDE



NUESTROS PRODUCTOS DE PROTECCIÓN

para:

- GARAJES Y PARKING
- CENTROS INFANTILES Y DEPORTIVOS
- INDUSTRIA Y CONSTRUCCIÓN
- CENTROS SANITARIOS Y RESIDENCIAS
- OTROS SECTORES

PVC / CAUCHO N

Protector de **muy alta resistencia y durabilidad**, practico, versátil y adaptable a Columnas, Paredes, Vigas, Cantos, Bordillos, Rampas, Suelos, etc..

Fabricado por Extrusión en Pvc / Caucho N.

Fijación del elemento: Mediante tornillería especial de impacto, adhesivo especial de construcción, o cola de contacto.

COLORES: Múltiples.
SUMINISTRO: En piezas completas o piezas a la medida.
FORMATO: Múltiples

ESPUMAS

1. Poliuretano Ester AE: De 25/30 mm de grosor de espuma de baja densidad con objeto de que sea flexible para instalar en cualquier superficie, ya sea Columna cuadrada, redonda, con/sin chaflán, Paredes, Esquinas, etc..
Piezas Ignifugas m2, adaptables, y a su vez muy resistentes a impactos, alta durabilidad. Instalación para interiores.

COLORES: Múltiples colores y composiciones
SUMINISTRO: Por bobinas completas o cortadas por metros o piezas deseadas. Con o Sin adhesivar.
FORMATOS: Altos estándar y -A MEDIDA

2. Polietileno reticulado SR: De 10/20 mm de grosor de espuma de alta densidad para superficies continuas: Columnas cuadradas, Paredes, Topes de estacionamientos, Esquinas.. Etc. Ignifugas m2, muy resistentes a impactos bruscos, para interior. Fijación a superficie con cola de contacto, o piezas ya fabricadas con adhesivo.

COLORES: Múltiples colores y composiciones.
SUMINISTRO: Por piezas a medida o piezas estándar.
FORMATOS: Altos estándar y A MEDIDA deseada.

3. Poliéster con dureza de 50kg: De 10 mm de grosor de espuma, para instalar en todo tipo de superficies del parking; alta flexibilidad, adaptable, moldeable, practica, y a su vez resistente y autoextingible a fuego.

COLORES: Múltiples colores y composiciones.
SUMINISTRO: Por bobinas completas o cortadas por los metros / piezas deseadas, con o sin adhesivo.
FORMATOS: Altos de 750 mm, 375 mm, 250mm, 186 mm.

ESPUMAS UNIDAS A UN TEJIDO TEXTIL DE PVC (Símil-Piel) MEDIANTE LA TECNICA DE FOAMIZADO.

GOMA ESPECIAL LF21

Protector de **Muy alta Resistencia, Durabilidad, Elasticidad, y Estética.**

Adaptable a cualquier superficie: Columnas, Paredes, Vigas, Cantos, Cuadros de Incendios...etc.

Fabricado de Etileno Acetato de Vinilo, polímero sólido mezclado resistente al fuego 1 Bfls1, que produce una lenta propagación y que sobresale sobre otros materiales debido a su alta capacidad de absorción de choque. Testado bajo la regulación UNI EN 913 de 2009 apéndice C.

Fijación del elemento: Mediante cola de contacto especial o Velcro.

• **COLORES:** Múltiples.

• **SUMINISTRO:** Por piezas fabricadas "a medida".

• **FORMATO:** Piezas Múltiples



gullones

PROTEGE TU ENTORNO[®]



www.gullones.es

OFICINAS Y EXPOSICIÓN:
C/Fernando Tirado, Local 4-6 41018-SEVILLA
Tfn. 954 094 981 / 663311024

e. Mail: GULLONES@GULLONES.ES